



Ufficio cantonale di statistica

INFORMAZIONI STATISTICHE

1987/10

INDICE

Introduzione	1
Recensione annuari	3
La congiuntura economica nel secondo trimestre 1987	4
Analisi del voto del 5 aprile 1987 - 1.a parte	7
L'Ufficio ha ricevuto	17

STATISTICHE MENSILI, TRIMESTRALI E SEMESTRALI

Meteorologia	19
Movimento demografico	21
Mercato del lavoro	
- Indice dell'occupazione	23
- Disoccupazione (totale-parziale)	24
- Mano d'opera straniera	28
Indice della produzione industriale	30
Consumo di energia	32
Turismo	34
Trasporti e comunicazioni	
- Autovetture	36
- Conteggi cantonali del traffico	38
Prezzi e salari	
- Indice dei prezzi al consumo	44
- Indice dei prezzi all'ingrosso	46
- Indice delle costruzioni	46
Vendite e trapassi immobiliari	48

Introduzione

Con l'inizio di novembre saranno disponibili i due **annuari statistici edizione 1987** e, come di consueto, segnaliamo l'avvenimento con una breve recensione. Coloro che non sono abbonati a queste pubblicazioni e che desiderano acquistarle lo comunichino per iscritto o telefonicamente (092/24 40 68) al nostro ufficio.

Il primo articolo del bollettino è costituito dal commento trimestrale dell'Ufficio delle ricerche economiche, dedicato stavolta alla **congiuntura economica nel secondo trimestre 1987**.

Il bollettino contiene inoltre la prima parte di uno studio di Gianni Gambillara, dedicata all'**analisi del voto del 5 aprile 1987**.

Lo scorso anno il nostro ufficio aveva pubblicato quasi integralmente la tesi di dottorato di Gambillara¹, tesi che analizzava le scelte politiche dell'elettorato ticinese. Il lavoro era una novità per il Ticino sotto più aspetti. In particolare esso determinava i flussi elettorali 1983-1987 mediante l'utilizzazione di un modello matematico detto "modello di transizione" che permette di estrapolare questi flussi partendo da un sistema di equazioni costituite dai risultati elettorali conseguiti nei vari comuni (o seggi elettorali se del caso). Lo studio conteneva inoltre "un'analisi sincronica delle relazioni tra condizioni socio-economiche e voto" volta a determinare il legame esistente tra i voti raccolti dai vari partiti a livello comunale e un certo numero di caratteristiche locali quali la dimensione del comune, l'andamento demografico, la predominanza dei vari settori economici, le caratteristiche degli alloggi, ecc.

L'intento del nostro ufficio era di far conoscere questi nuovi metodi di analisi dei risultati elettorali, metodi già largamente sperimentati altrove e che offrono nuovi spunti di riflessione.

L'analisi non è però di facile comprensione e i risultati vanno interpretati conoscendo il metodo utilizzato e i margini di errore che esso comporta.

Le recenti elezioni del 5 aprile scorso hanno offerto lo spunto a Gambillara per una nuova interessante applicazione che presentiamo nel nostro bollettino in due tappe.

In questo numero pubblichiamo la I.a parte dello studio dedicata all'analisi dei voti espressi per il Consiglio di Stato nel 1983 e nel 1987 e al confronto tra i voti espressi per il Consiglio di Stato nel 1987 e quelli espressi per il Gran Consiglio sempre nel 1987.

Nella II.a parte verranno analizzati i flussi elettorali del Gran Consiglio e sarà interessante confrontarli con i risultati ottenuti dal gruppo PSA-CST e recentemente pubblicati², risultati estrapolati con lo stesso metodo. Nella II.a parte Gambillara cercherà inoltre di analizzare il voto femminile e di mettere di nuovo in relazione alcuni aspetti del comportamento elettorale con qualche caratteristica socio-economica.

L'interesse che il nostro ufficio vede nella pubblicazione di questi risultati è di natura prettamente scientifica e consiste nel far conoscere l'utilità di determinate applicazioni matematico-statistiche nella comprensione dei comportamenti elettorali.

E' evidente che, indipendentemente dal rigore scientifico del ricercatore, la particolare natura della realtà analizzata si presta alle più svariate speculazioni, ragione per cui teniamo a precisare che il presente articolo non impegna nè il nostro ufficio, nè tantomeno l'autorità politica cantonale.

UFFICIO CANTONALE DI STATISTICA

Elio Venturelli

Bellinzona, settembre 1987

Note:

¹G.Gambillara, *Analisi ecologica del comportamento elettorale nel Canton Ticino*, Ufficio cantonale di statistica, Bellinzona, ottobre 1986

²E.Gerosa, D.Ghisletta, D. Rivoir, M.Veronese *Analisi del voto con particolare riferimento ai flussi elettorali*, Lugano, settembre 1987

**Annuario statistico
del Cantone Ticino**

1987

Quarantanovesima annata

**Annuario statistico
dei Comuni ticinesi**

1987

Quarta annata

In vendita presso l'Ufficio cantonale di statistica a Fr. 30.-- il volume
(Fr. 50.-- per chi acquista entrambe le pubblicazioni)

Usciranno, all'inizio di novembre, i due annuari statistici edizione 1987. I due documenti illustrano, con tabelle e grafici, i principali aspetti della realtà socio-economica ticinese. Sono quindi un utile strumento di lavoro per una moltitudine di operatori economici, di amministratori della cosa pubblica o di autorità politiche, come pure per docenti e allievi, studenti o ricercatori.

L'*annuario cantonale* si sta avvicinando al mezzo secolo di vita e, con le sue 536 pagine, offre un quadro dettagliato della realtà ticinese, propone sovente dei confronti intercantionali o con la realtà nazionale, contiene serie cronologiche anche lunghe.

Per quanto concerne le innovazioni apportate alla presente edizione rispetto alle precedenti, menzioniamo in particolare la pubblicazione dei risultati delle recenti elezioni cantonali e di quelli del censimento federale sugli impianti ginnici e sportivi del 1986.

L'*annuario comunale* descrive invece le realtà locali (i comuni ticinesi sono 247) e quelle regionali.

Con l'attuale edizione il documento ha superato le 600 pagine. Sono state infatti aggiunte alle numerose già esistenti, diverse nuove tabelle, in particolare quelle, molto richieste, relative al censimento federale delle aziende 1985 che, nell'edizione 1986 non avevamo fatto in tempo ad inserire.

La congiuntura economica nel secondo trimestre 1987

a cura dell'Ufficio delle ricerche economiche

SVIZZERA

Prodotto Interno Lordo (PIL)

La variazione reale del PIL trimestrale, rispetto al medesimo periodo dell'anno precedente, è stata, nel secondo trimestre del 1987, del 2,5%, al di sotto quindi della variazione annua del 1986 (3,2%).

Rispetto a 12 mesi prima, la crescita economica è ancora soddisfacente. Eliminando gli effetti stagionali e aleatori (cioè "destagionalizzando" i dati trimestrali), si può confrontare il PIL del secondo trimestre con quello del primo trimestre 1987. Questo confronto, tradotto in tasso di crescita annuale, è molto meno rallegrante. Il PIL destagionalizzato e annualizzato è aumentato solo dello 0,9%. La situazione economica è ancora buona, ma il ciclo espansivo conosce una netta battuta d'arresto. E' il risultato del contraccolpo delle variazioni di cambio e del rallentamento della congiuntura internazionale sulle esportazioni, che sono diminuite (in valori reali destagionalizzati e annualizzati) rispetto al trimestre precedente.

Rispetto a 12 mesi prima, sono aumentate le componenti della domanda interna di beni e servizi (consumi privati e pubblici, investimenti), mentre sono diminuite le esportazioni. La variazione delle **esportazioni** (-4,7%) risente dell'apprezzamento del franco rispetto alle divise dei clienti e concorrenti dell'industria svizzera. La variazione positiva degli **investimenti in attrezzature** (9,7%) e quella degli **investimenti in costruzioni** (4,0%), sono ancora molto importanti rispetto a 12

mesi prima. Globalmente, gli investimenti sono stati del 5,8% superiori a quelli di 12 mesi prima, ma includendovi anche la formazione di stocks, lo sono stati di ben il 15,9%; l'inevitabile rallentamento della formazione di scorte si farà sentire sulla crescita del PIL. Le **spese dei consumatori** e le **spese correnti dello Stato** (Confederazione, Cantoni, Comuni, Assicurazioni sociali) sono cresciute entrambe, sempre rispetto al secondo trimestre 1986 (dell'1,2% le prime, dell'1,6% le seconde).

L'aumentata domanda degli investitori e dei consumatori è stata soddisfatta anche dalla crescita delle **importazioni** (3,2% in più rispetto a 12 mesi prima).

Produzione industriale

Per la prima volta dopo quattro anni, l'indice della produzione industriale si situa al di sotto del suo livello del corrispondente trimestre del 1986, del 3,0%.

Solo quattro rami hanno conosciuto ancora un aumento del volume di produzione rispetto al secondo trimestre del 1986: le industrie della carta, delle arti grafiche, delle pietre e terre e la metallurgia.

Occupazione

Nel secondo trimestre, l'indice delle persone occupate è ancora aumentato rispetto al livello corrispondente dell'anno precedente (dell'1,2%). L'effettivo degli occupati è aumentato anche rispetto al primo trimestre del 1986 (ma solo dello 0,4% su base annua, se si

elimina l'effetto stagionale). Gli indici settoriali sono superiori al loro livello dell'anno precedente per le *costruzioni* (0,5%) e per i *servizi* (2,0%), mentre è ristagnante l'indice dell'occupazione nell'industria.

Prezzi, tasso d'interesse, corso di cambio

L'indice dei prezzi al consumo del primo trimestre 1987 è dell'1,1% superiore a quello del secondo trimestre 1986. E' invece rimasto invariato rispetto al trimestre precedente. In media annua i prezzi erano aumentati nel 1986 dello 0,8%.

Il **tasso d'interesse** per gli eurofranchi a tre mesi è stato mediamente del 3,8% nel secondo trimestre 1987, in lieve aumento rispetto a quello del trimestre precedente (3,7%). In media annua, questo tasso è stato del 4,2% nel 1986 contro il 4,9% nel 1985. Il basso tasso d'interesse favorisce tendenzialmente un buon andamento degli investimenti, contrastato però dall'evoluzione meno favorevole delle esportazioni e della redditività delle imprese dovute all'evoluzione sul mercato dei cambi.

Il **corso di cambio** del franco svizzero (corso reale - eliminata cioè l'influenza dei differenziali d'inflazione - calcolato rispetto alle monete dei 15 paesi maggiori importatori di merci svizzere) è stato, nel secondo trimestre, del 7,1% superiore rispetto a un anno prima. La rivalorizzazione del franco rispetto al trimestre precedente è stata dell'1,5%.

TICINO

Occupazione

L'indice dell'occupazione per Cantoni elaborato dall'UFIAML, nel secondo trimestre 1987 è di nuovo superiore rispetto a 12 mesi prima (dello 0,4%), dopo la leggera flessione registrata nel primo trimestre dell'anno. E' in sensibile aumento (del 4,0%) rispetto al trimestre precedente, per ovvii motivi stagionali. Rispetto a un anno fa, l'indice del **settore secondario** (industria, artigianato, edilizia) è però inferiore dello 0,2%, mentre è dello 0,9% superiore nel **settore terziario** (servizi). In media annua, l'indice dell'occupazione nel Cantone Ticino era aumentato dell'1,4% nel

1986 (settore secondario: +1,8%; settore terziario: +1,1%). La valutazione degli imprenditori intervistati sul "**grado di occupazione**" nel secondo trimestre era "soddisfacente", come pure la valutazione delle "**prospettive di occupazione**" per il trimestre successivo.

L'effettivo medio mensile per trimestre dei **lavoratori stranieri** occupati nel Ticino era, nel secondo trimestre, di 1'855 unità superiore rispetto a dodici mesi prima (+2,5%). Questo aumento, sebbene inferiore a quello registrato nel primo trimestre (3,5%), è sensibilmente superiore a quello dell'indice globale dell'occupazione: l'offerta che risponde alla domanda di manodopera è dunque più che proporzionalmente un'offerta di manodopera estera (non si può però escludere anche un certo errore statistico nell'indice dell'occupazione, che è uno strumento di osservazione statistica non ancora consolidato).

L'effettivo di **2'352 disoccupati totali e parziali**¹ (media mensile del secondo trimestre 1987) è inferiore a quello del trimestre precedente (2'907), ed è praticamente uguale a quello del secondo trimestre 1986 (-0,2%). Il segno dell'evoluzione è finalmente rovesciato, ma la disoccupazione rimane elevata, al di là della congiuntura e delle variazioni stagionali, perchè riflette gli squilibri strutturali e la dinamica dei movimenti demografici e migratori, che generano un eccesso di offerta di manodopera rispetto alla domanda.

Le ore perse dai **lavoratori a orario ridotto**² sono di molto superiori a quelle dell'analogo trimestre dell'anno precedente (del 13,2%), mentre sono inferiori di molto a quelle del trimestre precedente (-32%): questo dato è però fortemente influenzato da particolarità stagionali e aleatorie (clima, vacanze, giorni festivi).

Consumo di elettricità

Le variazioni del consumo di elettricità - che, tendenzialmente, è in continuo aumento - non sono sempre significative dell'andamento congiunturale. Il **consumo totale** del secondo trimestre 1987 è stato del 3,4% inferiore a quello del secondo trimestre 1986.

Il **consumo delle "industrie di Bodio"** (Monteforno e Officine del Gottardo) riflette il ciclo particolare di questo importante centro industriale più che il ciclo generale della

congiuntura cantonale. Risente anche delle importanti innovazioni tecnologiche della Monteforno, che ne hanno ridotto il fabbisogno energetico, come pure, saltuariamente, di disfunzioni tecniche agli altiforni. Nel secondo trimestre 1987 è stato inferiore a quello di un anno prima (del 15,9%).

Messa in circolazione di nuove autovetture

Questo indicatore - come già nel primo trimestre - è in forte riduzione rispetto al suo valore del medesimo trimestre dell'anno precedente (del 21,7%). Questa minore propensione all'acquisto di automobili da parte dei consumatori dipende probabilmente anche dal fatto che le nuove prescrizioni inerenti i gas di scappamento hanno spinto ad un massiccio acquisto di automobili nel 1986, soprattutto nel secondo e terzo trimestre; questi acquisti hanno anticipato quelli che - in assenza di perturbazioni eccezionali del mercato - sarebbero stati effettuati nei primi trimestri del 1987.

Pernottamenti in alberghi

Nel secondo trimestre si è registrato un **forte aumento di pernottamenti** in alberghi rispetto a 12 mesi prima (14,1%). Siccome la data della Pasqua esercita un'influenza decisiva sui pernottamenti del primo e secondo trimestre e quest'anno è caduta nel mese di aprile, il risultato del secondo trimestre è influenzato positivamente anche da questa circostanza. Tuttavia, il risultato complessivo del primo semestre del 1987 è chiaramente positivo: i pernottamenti in alberghi sono in crescita del 7,8%.

Conclusione

Nel secondo trimestre del 1987 l'economia svizzera evidenzia i contraccolpi dell'elevato valore del franco sul mercato delle divise e del rallentamento della congiuntura internazionale. Benchè il valore trimestrale reale del

PIL sia ancora del 2,5% superiore a quello del corrispondente periodo dello scorso anno, l'evoluzione rispetto al trimestre precedente espressa con il tasso di crescita destagionalizzato su base annua indicherebbe che il ritmo della crescita si è ridotto allo 0,9% di incremento annuo. E' l'andamento delle esportazioni e quello della produzione industriale che determinano questo indebolimento congiunturale: le esportazioni sono diminuite del 4,7%, la produzione industriale del 3,0%. L'occupazione, rispetto a 12 mesi fa, è però ancora in crescita (dell'1,2%), grazie soprattutto al settore dei servizi.

Per quanto concerne i prezzi, il loro aumento è ancora modesto rispetto a 12 mesi prima (+1,1%), mentre è addirittura nullo rispetto al trimestre precedente.

Gli indicatori disponibili per il Ticino sono più positivi che negativi: rispetto al secondo trimestre 1986 aumenta leggermente l'occupazione totale (+0,4%) e quella dei lavoratori esteri (+2,5%), diminuisce appena la disoccupazione (-0,2%), diminuiscono il numero di nuove autovetture messe in circolazione e il consumo di energia elettrica (soprattutto da parte delle industrie di Bodio) e aumentano i pernottamenti turistici in alberghi. Rispetto al trimestre precedente, ma anche per evidenti fattori stagionali, aumenta fortemente l'occupazione e si riducono la disoccupazione e le ore perse per il lavoro a tempo ridotto. Complessivamente, si può affermare che nel secondo trimestre la congiuntura economica cantonale è stata ancora soddisfacente.

¹ I "disoccupati parziali" sono i disoccupati che cercano un lavoro a tempo parziale

² Questi erano precedentemente denominati "disoccupati parziali"

Analisi del voto del 5 aprile 1987

1ª parte

a cura di Gianni Gambillara

Avvertenza e considerazioni preliminari

Il presente lavoro vuol essere una continuazione e, per certi aspetti, un approfondimento di quello pubblicato dall'Ufficio cantonale di statistica nel 1986. Per la parte metodologica e la relativa bibliografia così come per le tecniche statistiche utilizzate, si rimanda il lettore a quella pubblicazione¹.

Verrà effettuata sia un'analisi diacronica per l'elezione del Consiglio di Stato che un'analisi sincronica tra Gran Consiglio e Consiglio di Stato. Si prenderà inoltre in considerazione il comportamento di voto dei neo-elettori così come delle donne e degli uomini.

Alcune analisi sono state effettuate polarizzando l'interesse su certe liste e questo al solo scopo di meglio comprendere quale tipo di elettorato il partito avesse acquisito. Ci si riferisce in particolare a due liste: CST e MET che costituivano senza dubbio due grosse incognite elettorali e che, con la loro dinamica, hanno inciso sul risultato complessivo.

Per comodità del lettore, si fanno qui alcune precisazioni:

- quando non detto espressamente, le percentuali di voto sono calcolate sugli iscritti in catalogo;
- l'indicazione AST è comprensiva sia degli astenuti che delle schede bianche e nulle;
- l'analisi è fatta a livello dei 247 comuni;
- i dati sono quelli pubblicati dal Foglio Ufficiale;
- in tabella 1 vengono presentate le liste di partito raggruppate secondo l'orientamento ed utilizzate dal presente lavoro a meno di diversa indicazione.

Tab. 1: Elezioni cantonali Consiglio di Stato

Indic.	Lista di partito	1947	1959	1969	1971	1979	1983	1987
SIN	PSL Partito socialista dei lavoratori						x	x
SIN	PDL Partito del lavoro				x	x	x	
PLR	PLR Partito liberale radicale ticinese	x	x	x	x	x	x	x
ALTRI	UDC Unione democratica di centro				x	x	x	x
ALTRI	PR Partito radicale						x	
SIN	PSA Partito socialista autonomo				x		x	x
PST	PST Partito socialista ticinese	x	x	x	x	x	x	x
PPD	PPD Partito popolare democratico				x	x	x	x
ALTRI	MDA Mobilitazione degli assenti						x	x
ALTRI	PAD Partito dell'azione democratica				x	x		
SIN	POC Operaio e contadino	x						
PPD	PCD Conservatore democratico	x	x	x				
ALTRI	PA Agran, Artigiani e Patrizi			x				
ALTRI	UIT Unione Indipendente Ticinese			x				
ALTRI	MET Movimento ecologico Ticinese							x
CST	CST Comunità dei Socialisti Ticinese							x
ALTRI	DDD Diritti, Doven, Democratici							x

La partecipazione

Il tasso di partecipazione a livello cantonale è rimasto pressoché identico rispetto al 1983 così come si può osservare dal sottostante grafico. La caduta del 1971 è la conseguenza della concessione del voto alle donne. Tuttavia un'analisi dell'astensionismo a livello di distretto (grafico 2) evidenzia come continui l'andamento a forbice tra i distretti rurali tutti in diminuzione e quelli urbani in stasi o aumento (tranne Lugano). Questo sta forse ad indicare come la mobilitazione nei piccoli centri sia ancora forte mentre cresce il disinteresse nei grossi agglomerati urbani.

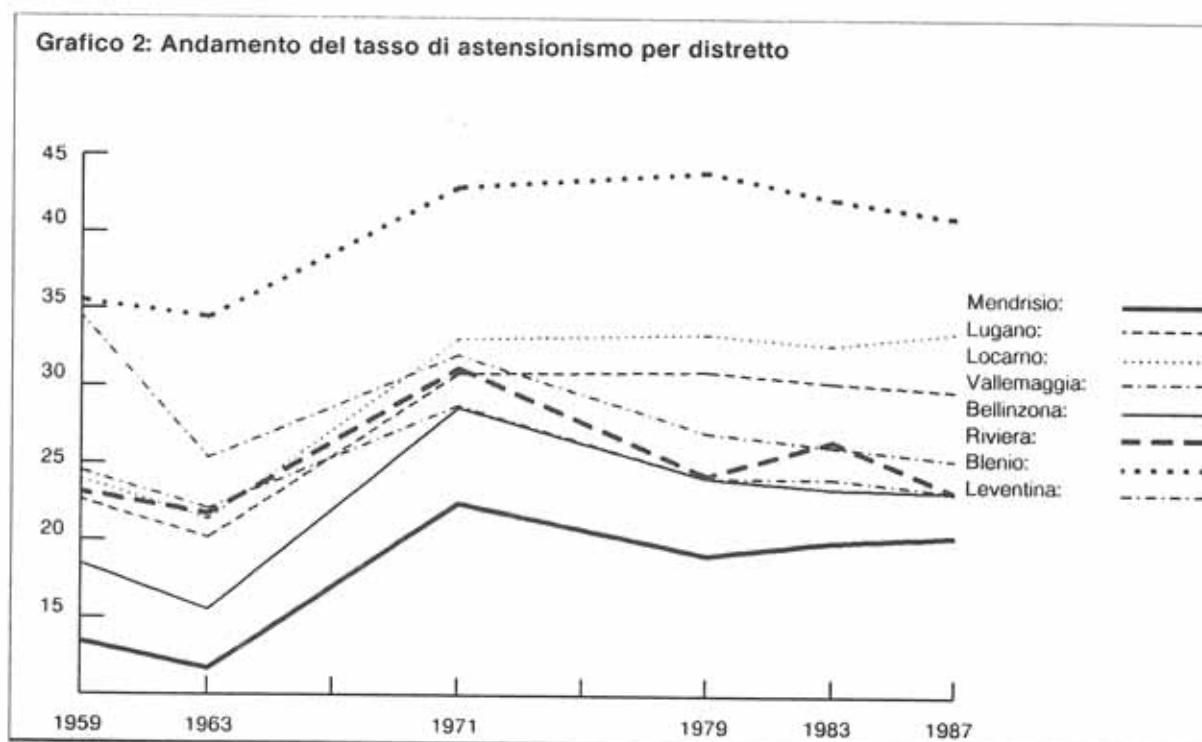
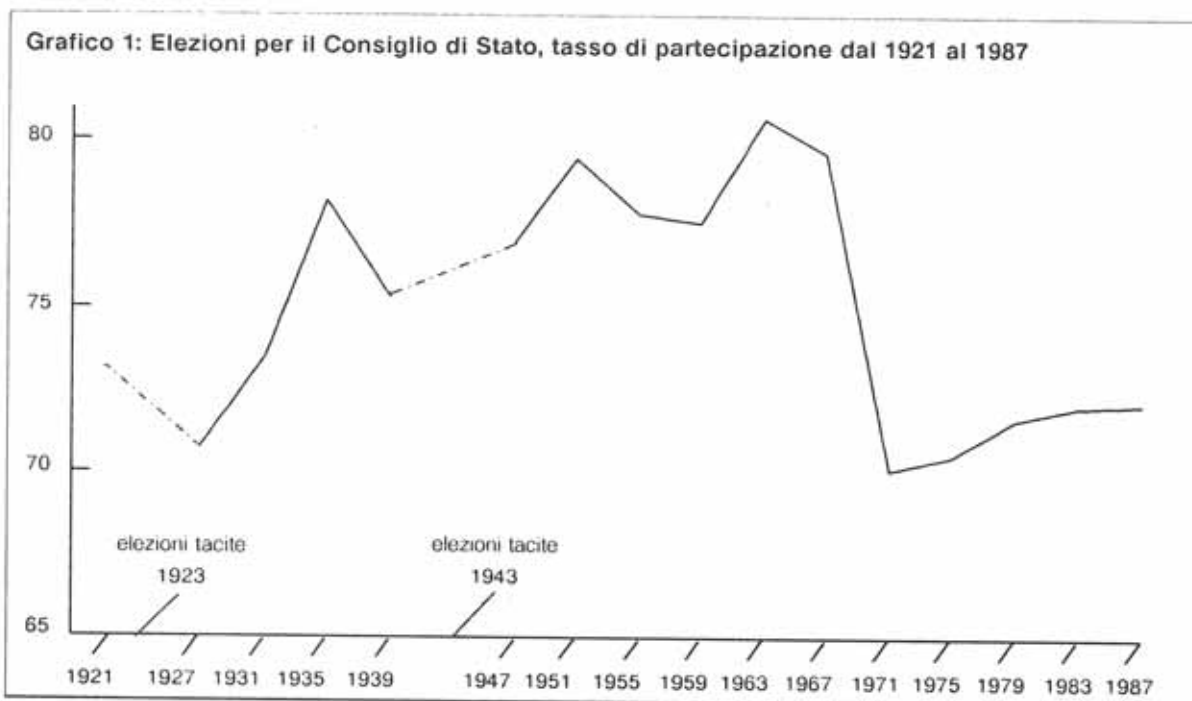

La stabilità

Se la partecipazione è rimasta invariata, non così si può dire della stabilità. Dalla tabella 2 si può osservare come il buon livello di stabilità raggiunto nel 1983 rispetto al 1979, non si ripresenti per il 1987.

L'aumento consistente degli indici a livello distrettuale rispetto al 1983, denuncia uno spostamento interpartitico di una qualche rilevanza.

Cercheremo più avanti di dare una connotazione a questi spostamenti in termini percentuali a livello di partito col modello di transizione.

Tab. 2: Indici di instabilità²

Distretti	IN87/83	IN83/79	IN79/71	IN71/63	IN63/59	IN59/47
Bellinzona	5,0	3,0	7,0	6,0	7,0	5,0
Blenio	5,0	2,0	7,0	12,0	18,0	11,0
Vallemaggia	8,0	4,0	7,0	4,0	8,0	5,0
Leventina	2,0	4,0	6,0	3,0	10,0	3,0
Locarno	6,0	4,0	7,0	10,0	7,0	8,0
Riviera	3,0	4,0	6,0	8,0	2,0	14,0
Lugano	5,0	3,0	8,0	3,0	4,0	5,0
Mendrisio	5,0	1,0	9,0	5,0	2,0	2,0

Per comodità viene riportato in tabella 3 lo scarto netto tra le percentuali di voto ottenute a livello di distretto e cantone nel 1987 rispetto al 1983 e tra questo e il 1979. I dati si riferiscono sempre alle elezioni per il Consiglio di Stato.

Tab. 3: Differenza percentuale tra voti ottenuti nei vari distretti nel 1987 rispetto al 1983 e questi rispetto al 1979

Distretti	PPD		PLR		PST		SIN		ALT	
	1983	1987	1983	1987	1983	1987	1983	1987	1983	1987
Mendrisio	-0,15	-1,82	-0,69	-3,31	-0,45	2,07	-0,02	2,37	1,31	0,69
Lugano	-1,16	-3,60	-0,89	-2,36	-0,66	2,47	0,95	2,95	1,76	0,54
Locarno	-1,48	-3,39	-2,14	-1,92	-0,24	4,89	0,32	1,91	3,54	-1,47
Vallemaggia	-1,44	-5,76	-3,34	-0,97	0,10	6,16	2,25	2,69	2,43	-2,12
Bellinzona	-0,55	-1,35	-1,06	-3,40	-1,18	3,16	1,23	1,63	1,56	-0,04
Riviera	0,75	-2,37	-2,88	-1,92	-0,75	-0,04	1,28	1,04	1,60	3,29
Blenio	-0,28	-4,75	-1,91	0,30	0,20	1,27	-0,37	3,02	2,36	0,14
Leventina	-2,54	-2,18	-0,88	0,29	0,77	0,82	1,43	1,07	1,22	-0,00
Cantone	-0,96	-2,91	-1,21	-2,37	-0,53	+2,86	+0,74	+2,32	+1,96	+0,10

Un modo diverso per verificare il livello di stabilità è quello di mettere a confronto tra loro sequenze successive di voto. Di nuovo (tabella 4) si constata uno sfasamento degli indici di correlazione 1987-83 rispetto a quelli 1983-79. La minore coerenza (instabilità) si verifica in modo particolare per la sinistra, gli ALT e il PST.

Tab. 4: Correlazioni tra coppie di votazioni per l'elezione del Consiglio di Stato

	1959-47	1963-59	1971-63	1979-71	1983-79	1987-83
PLR	0,827	0,866	0,845	0,849	0,904	0,908
PPD	0,844	0,902	0,871	0,904	0,945	0,929
PST	0,757	0,903	0,827	0,845	0,910	0,791
SIN	-	-	-	0,490	0,724	0,672
ALT	-	-	0,783	0,890	0,888	0,750

La matrice di correlazione riportata in tabella 5, mette invece a confronto l'andamento del voto di un partito rispetto a tutti gli altri³. Il confronto è riferito sempre al 1987 rispetto al 1983.

Tab. 5: Correlazione tra partiti per l'elezione del Consiglio di Stato del 1983 e del 1987

	PLR87	PPD87	PST87	SIN87	ALT87
PRL83	0,9075**	-0,6188**	-0,1425	-0,0584	-0,2449**
PPD83	-0,5730**	0,9294**	-0,3999**	-0,2722**	-0,0334
PST83	-0,1753*	-0,4141**	0,7905**	0,1160	-0,0399
SIN83	-0,1436	-0,2192**	0,0409	0,6718**	-0,0809
ALT83	-0,2161**	-0,0727	0,0667	0,0034	0,7500**

* signif. $\leq 0,01$

** signif. $\leq 0,001$

Risulta in modo netto l'antagonismo PLR/PPD. Laddove sono fortemente rappresentati i liberali non lo sono i popolari democratici e viceversa (confrontare i segni e i valori dei due primi coefficienti delle due prime colonne). Le sinistre, anche se non correlano in modo significativo, hanno lo stesso segno. Un certo antagonismo esiste, anche se in misura diversa, tra le sinistre e il PPD. Il raggruppamento ALT non correla con nessun altro.

I flussi elettorali

Per spiegare il diverso comportamento tra un'elezione e l'altra e più in generale, tra sequenze successive di voto, viene utilizzata la metodologia seguita da alcuni ricercatori a cominciare da Goodman nel 1953. Qui viene utilizzato il modello di transizione messo a punto da diversi autori e presentato nella collana dell'Istituto di studi e ricerche Carlo Cattaneo di Bologna.

La tecnica statistica utilizzata è quella della regressione multipla. Essa ci permette di ricavare una tabella che letta per riga ci dice da quali partiti provengono i voti che un partito ha ottenuto

nell'elezione successiva, letta per colonna dove sono finiti i voti che un partito aveva ottenuto nell'elezione precedente. Per differenza tra quello che un partito ha dato e quello che ha ricevuto si ha il flusso netto.

Qui di seguito vengono presentati alcuni modelli di transizione che cercheranno di dare una risposta ai diversi interrogativi sollevati dopo il 5 aprile.

Per motivi di leggibilità, nelle figure dei flussi elettorali netti, vengono riportati solo i valori superiori allo 0,3%.

Flussi relativi all'elezione del Consiglio di Stato

E' utile qui ricordare che questo modello presuppone che le variazioni nel comportamento di voto nei diversi comuni del cantone siano casuali e oscillino intorno ad un valore medio. *Per tale motivo è bene considerare le percentuali come orientamento di voto piuttosto che come stima puntuale.*

Tab. 6: Flussi elettorali: Consiglio di Stato 1987 ⇒ 1983

1983 1987	PLR	PPD	PST	SIN	ALT	AST	Tot. oss.
PLR	21,6	0,5	0,2	0,0	0,0	1,6	23,9
PPD	0,9	18,9	0,6	0,0	0,1	0,1	20,6
PST	1,2	0,7	6,8	0,4	0,4	1,0	10,5
SIN	1,2	0,4	0,8	5,4	0,0	1,5	9,3
ALT	0,0	0,0	0,1	0,1	1,6	1,1	2,9
AST	0,7	2,1	0,0	1,9	0,8	27,3	32,8
Totali	25,6	22,6	8,5	7,8	2,9	32,6	100,0

1983: SIN = PSA + PSL + PDL
ALT = UDC + PR + MDA

1987: SIN = PSA + PSL + CST
ALT = DDD + MDA + UDC + MET **VR⁴⁾ = 1,9**

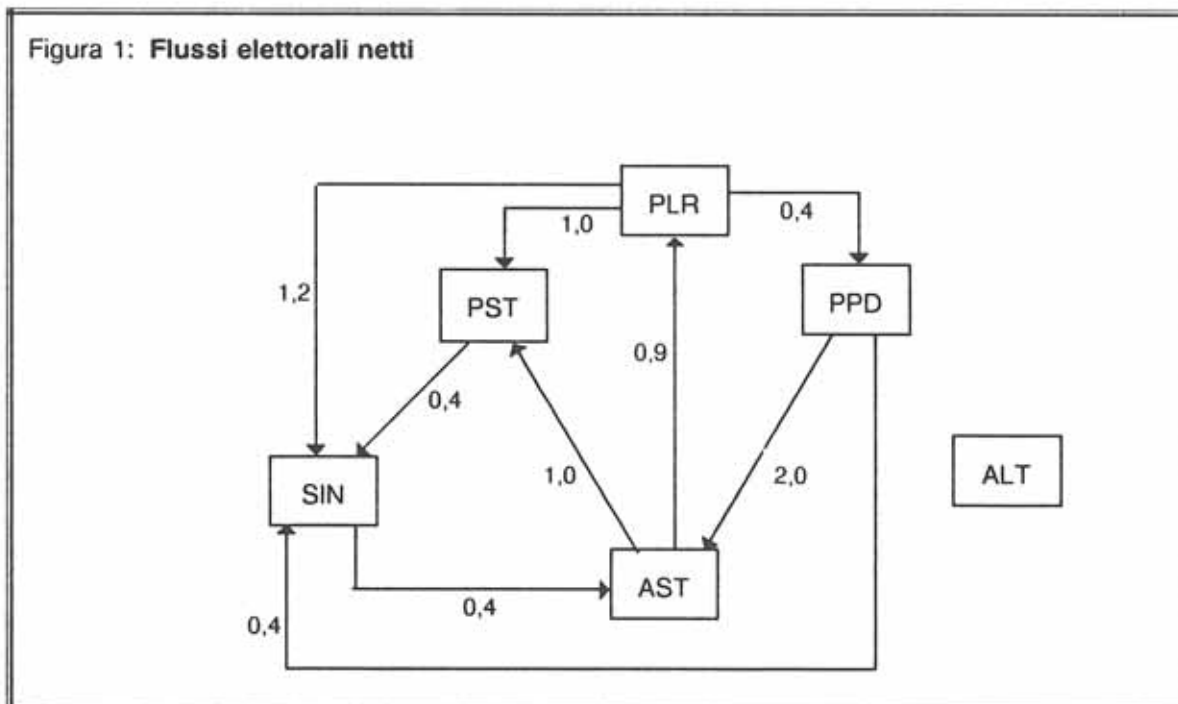

Considerazioni sulla fig. 1 (flusso 1983-1987)

Il modello sembra sottostimare alcuni valori come il flusso degli astenuti (comprensivo delle schede bianche e nulle) e quello del PST. Un flusso dello 0,8 per cento dell'elettorato PST verso la sinistra sembra insufficiente a rappresentare la perdita dovuta alla nascita del CST che prende circa il 2% dei voti. Nel prossimo modello cercheremo di qualificare meglio questi flussi isolando il CST dalle sinistre.

La lista PST ha ottenuto voti, anche se in misura diversa, un po' da tutti. E' senz'altro la lista che ottiene i risultati più brillanti se si tiene conto del preventivato e prevedibile indebolimento a seguito della fuori uscita di alcuni suoi leader (indebolimento che il modello però ridimensiona alquanto).

La sinistra si rafforza con l'ingresso della lista CST mentre rimane sugli stessi valori (2,9%) il raggruppamento Altri partiti. Ad un notevole calo per MDA e UDC, fa riscontro un lusinghiero risultato per il partito MET e PEL.

L'emorragia del PPD deriva quasi esclusivamente dal forte contributo agli AST. Bisogna ricordare che il gruppo Astenuti è comprensivo delle schede bianche e nulle. E' quindi verosimile che la doppia lista (PPD Sopraceneri - PPD Sottoceneri) abbia contribuito ad aumentare i motivi di nullità delle schede. Per verificare ciò bisognerebbe isolare le schede bianche e nulle dagli astenuti reali.

Da un confronto coi flussi del 1978/83 sempre a livello cantonale si possono fare queste considerazioni:

1. Il PLR continua a perdere voti verso sinistra in misura maggiore nel 1987 rispetto al 1983.
2. Il PPD si è dimostrato più disciplinato nel 1987, tuttavia resta quel flusso verso gli AST che ha cambiato segno e che, come detto, potrebbe derivare da errori di diverso tipo nelle scelte di lista e da una perdita di elettori occasionali.
3. Il raggruppamento ALT globalmente rimane sui medesimi valori. Gli apporti di tipo compensativo derivano dai nuovi gruppi che ottengono dei buoni risultati.
4. Si nota il forte recupero dei socialisti unico, dei partiti cosiddetti storici, in fase espansiva.

Tab. 7: Flussi elettorali: Consiglio di Stato 1987 ⇒ 1983 (come tab. 1 ma con MET nelle sinistre)

1983	PLR	PPD	PST	SIN	ALT	AST	Tot. oss.
1987							
PLR	21,6	0,5	0,2	0,0	0,0	1,6	23,9
PPD	0,9	18,9	0,6	0,0	0,1	0,1	20,6
PST	1,1	0,7	6,8	0,4	0,5	1,0	10,5
SIN	1,3	0,3	0,9	5,6	0,0	2,3	10,4
ALT	0,0	0,1	0,0	0,0	1,4	0,3	1,8
AST	0,7	2,1	0,0	1,8	0,9	27,3	32,8
Totali	25,6	22,6	8,5	7,8	2,9	32,6	100,0

1983: SIN = PSA + PSL + PDL
ALT = UDC + PR + MDA

1987: SIN = PSA + PSL + CST + MET
ALT = DDD + MDA + UDC

VR⁴⁾ = 1,9

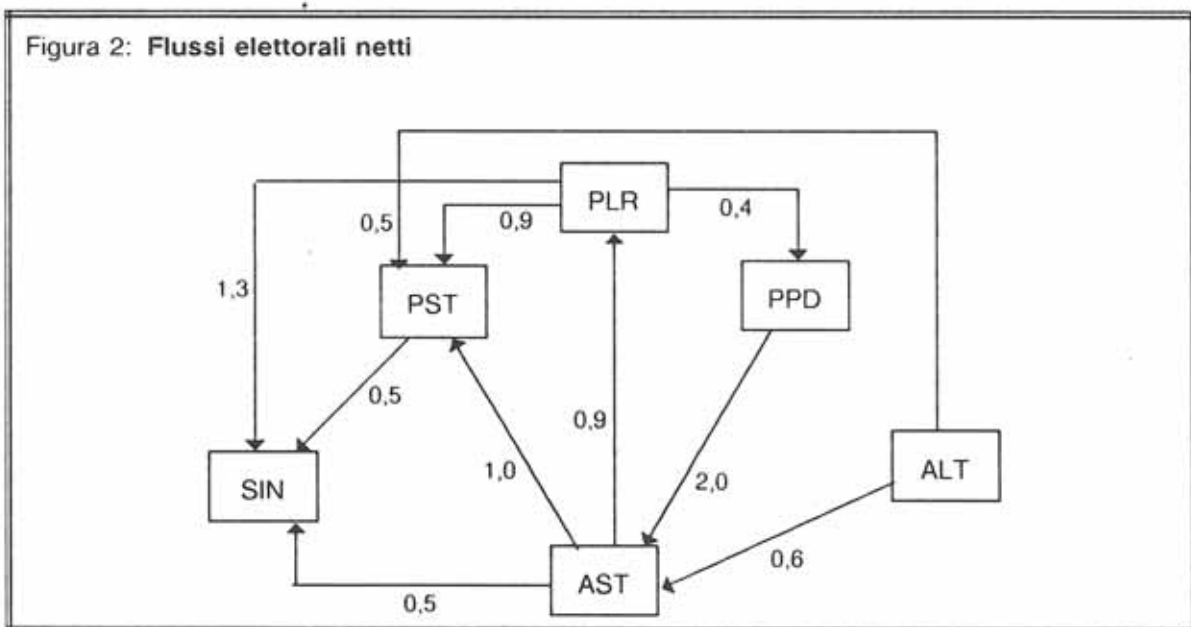

Questo modello di transizione in cui il MET è stato incluso nel raggruppamento SIN, pur conservando le caratteristiche di fondo del modello precedente, mette in risalto la perdita del raggruppamento ALT e il suo contributo, anche se non importante, alla lista PST.

Chi vota il CST?

Come precedentemente anticipato, vogliamo qui isolare il partito CST dalla sinistra e verificare la provenienza del voto. Sempre per il Consiglio di Stato dalla tabella 8 possiamo vedere come il contributo a quel 2% circa conseguito dal CST sia dovuto un po' da tutti i partiti (grafico2).

Grafico 2: Flussi verso il CST

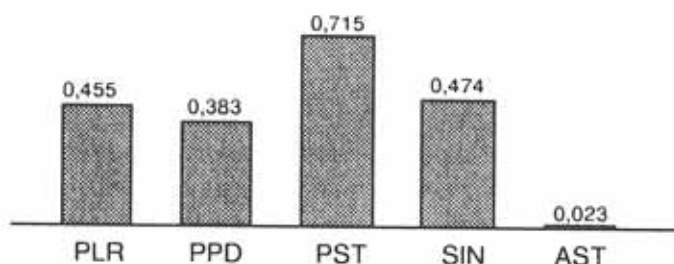

Questo sta a dimostrare come l'assunto che tutto il risultato del CST sia di provenienza PST sia ingiustificato.

Tab. 8: Flussi elettorali: Consiglio di Stato 1987 ⇒ 1983 (CST separato)

1983 1987	PLR	PPD	PST	SIN	ALT	AST	Tot. oss.
PLR	21,662	0,548	0,147	0,000	0,000	1,592	23,950
PPD	0,832	18,899	0,686	0,000	0,051	0,092	20,560
PST	1,125	0,691	6,759	0,446	0,0464	0,976	10,460
CST	0,455	0,383	0,715	0,474	0,000	0,023	2,050
SIN	0,765	0,000	0,081	4,902	0,000	1,511	7,260
ALT	0,000	0,056	0,112	0,113	1,611	1,048	2,940
AST	0,760	2,023	0,000	1,865	0,774	27,358	32,780
Totali	25,599	22,600	8,500	7,800	2,900	32,601	100,0

1983: SIN = PSA + PSL + PDL
ALT = UDC + PR + MDA

1987: SIN = PSA + PSL + CST + MET
ALT = DDD + MDA + UDC

VR⁴⁾ = 2,0

Flussi tra Gran Consiglio 1987 e Consiglio di Stato 1987

Nella tabella 9 e figura 3, vengono presentati i flussi di voto tra la votazione per il Gran Consiglio 1987 e quella del Consiglio di Stato sempre del 1987.

Il calcolo della tabella 9 è effettuato sui voti validi. Essendo praticamente identica la partecipazione si sono tralasciati gli astenuti e si sono considerate le sole schede bianche e nulle.

Si è considerato il voto del Gran Consiglio come più veritiero; quello cioè che rispecchia i vari orientamenti dell'elettorato, mentre si è considerato dipendente quello per il Consiglio di Stato. In questo modo si è cercato di vedere quelli che sono stati gli spostamenti di voto o, detto in altri termini, in che misura le liste non in corsa per un Consigliere hanno contribuito al successo o insuccesso delle liste che invece lo erano. Questo confronto, proprio per il suo sincronismo, va interpretato tenendo conto di questa particolarità.

Tab. 9: Flussi elettorali: Gran Consiglio 1987 ⇒ Consiglio di Stato 1987

GC									Tot. oss.
CDS	PLR	PPD	PST	CST	PSA	SIN2	ALT	BN	CS
PLR	32,43	0,00	0,13	0,00	0,17	0,00	0,48	0,00	33,21
PPD	0,00	27,64	0,17	0,00	0,00	0,00	0,31	0,39	28,51
PST	0,70	0,88	10,94	0,00	0,00	0,05	1,16	0,78	14,51
CST	0,00	0,00	0,04	2,35	0,00	0,05	0,08	0,36	2,84
PSA	0,00	0,28	0,00	0,74	6,61	0,01	0,66	0,00	9,46
PSL	0,16	0,02	0,10	0,00	0,00	1,18	0,00	0,00	0,61
ALT	0,10	0,08	0,00	0,01	0,00	0,33	3,78	0,00	4,09
BN	0,94	0,37	0,00	0,06	0,05	0,11	0,33	4,54	6,77
Totali oss.									
GC	34,33	29,27	11,38	3,16	6,83	0,48	6,80	6,07	100,00

Gran Consiglio: SIN2 = PSL + PDL

ALT = DDD + MDA + UDC + MET + ANT + PEL + CPIT

Consiglio di Stato: ALT = DDD + MDA + UDC + MET

VR⁴⁾ = 3,8

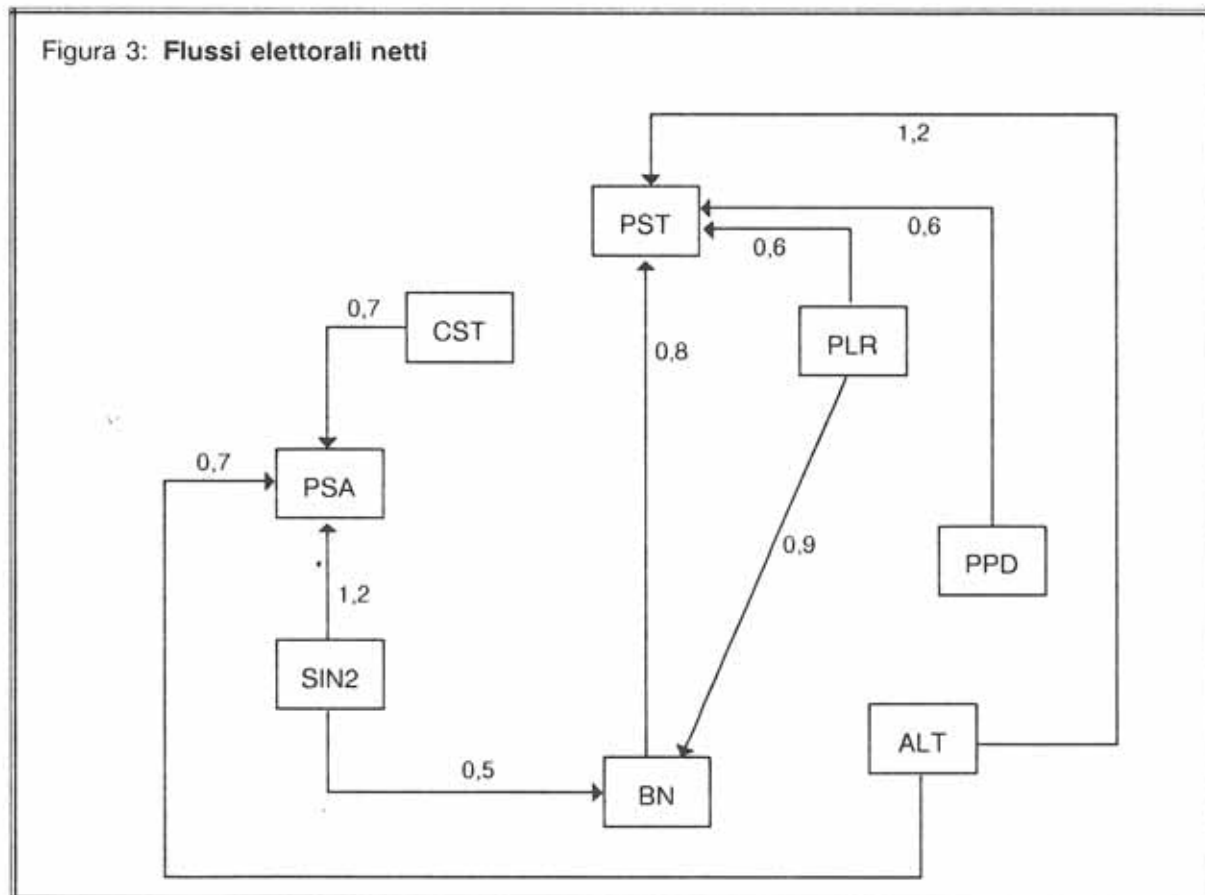

Il quadro che emerge è piuttosto significativo. Il successo del PSA non si sarebbe potuto ottenere senza un forte sostegno da parte della sinistra non PST che globalmente ha concorso con quasi il 2%. Da rilevare anche il concorso del raggruppamento ALT (MET?) con circa lo 0,7%. Così come il brillante risultato del PST è dovuto ad un buon sostegno del raggruppamento ALT e dei due maggiori partiti. Si nota benissimo la spaccatura dell'elettorato che si è coagulato attorno alle due liste di sinistra in corsa per il Consigliere di Stato. Lo scontro, che doveva essere interno alle sinistre, paradossalmente ha fatto proprio la fortuna di queste ultime. E' certo che il PSA ha raggiunto il massimo obiettivo proprio quando sembra aver esaurito la sua fase di crescita.

Nella seconda parte di questo lavoro verranno analizzati i flussi elettorali del Gran Consiglio tenendo conto del ricambio elettorale. Si cercherà inoltre, e se sarà possibile, di analizzare il voto femminile e di mettere in relazione alcuni aspetti del comportamento elettorale con qualche caratteristica socio-economica cantonale.

Note

¹G. Gambillara, *Analisi ecologica del comportamento elettorale nel Cantone Ticino*, 1986, 185 pagine

²L'indice misura l'instabilità del sistema come percentuale netta di elettori che nella seconda elezione risultano spostati rispetto alla elezione precedente.

$$I_n = \frac{1}{2} \sum_{i=1}^n |V_{i(t-1)} - V_{i(t)}|$$

dove: V_i è uguale alla percentuale di voto al partito i ad una determinata votazione (t) e alla precedente ($t-1$)

³L'indice che va da 1 a -1 sta ad indicare rispettivamente perfetta simmetria e completa asimmetria di comportamento. Sono possibili tutti i valori intermedi

⁴Il coefficiente VR misura l'entità del valore redistribuito nella operazione di aggiustamento dei coefficienti negativi e indica la percentuale di elettorato coinvolto nella operazione di redistribuzione. Un valore superiore al 10% deve essere trattato con molta circospezione

L'Ufficio ha ricevuto

I documenti elencati nel bollettino sono reperibili presso l'Ufficio cantonale di statistica o la biblioteca di economia e statistica dell'Ufficio delle ricerche economiche.

Per quanto attiene alle pubblicazioni trimestrali, mensili e settimanali, facciamo rilevare che nel corso del 1987 signaleremo **tutti** i documenti giunti al nostro Ufficio e non solo quelli pervenuti per la prima volta.

Quest'ultimi, contrassegnati con un asterisco, verranno integrati nella classificazione per argomenti già adottata per le monografie e i documenti pubblicati a scadenza annuale o irregolare.

Riportiamo qui sotto la classificazione adottata che comporta 28 suddivisioni.

- | | |
|--|---|
| 1) Geografia, clima, ambiente | 14) Contabilità domestiche |
| 2) Caratteristiche e organizzazione del territorio | 15) Contabilità nazionale |
| 3) Stato e composizione della popolazione | 16) Mercato del lavoro e salari |
| 4) Movimento della popolazione | 17) Società, federazioni, conflitti di lavoro |
| 5) Agricoltura, selvicoltura, pesca, caccia | 18) Amministrazione e finanze pubbliche |
| 6) Industria e mestieri | 19) Arte, mezzi di comunicazione, pubblicazioni |
| 7) Economia energetica | 20) Insegnamento, formazione professionale |
| 8) Commercio | 21) Ricerca e sviluppo |
| 9) Turismo | 22) Progresso tecnico |
| 10) Trasporti e comunicazioni | 23) Igiene pubblica, opere sociali |
| 11) Pagamenti e credito | 24) Ginnastica e sport |
| 12) Assicurazioni | 25) Giustizia |
| 13) Indice prezzi e pigioni | 26) Congiuntura |
| | 27) Politica |
| | 28) Altri |

Geografia, clima, ambiente

Annuario idrografico del Cantone Ticino 1986. Bellinzona, Sezione economia delle acque, Dipartimento dell'Ambiente, 1987, 69 p.

Movimento della popolazione

Statistiques démographiques suisses 1986. Berne, Office fédéral de la statistique, 1987, 4 p.

Agricoltura, selvicoltura, pesca, caccia

Utilisation des terres productives. Recensement fédéral des entreprises de 1985. 2e fascicule. Etudes statistiques. Berne, Office fédéral de la statistique, 1987, 61 p.

Exploitations de pêche par cantons. Recensement fédéral des entreprises de 1985. 8e volume. Données statistiques. Berne, Office fédéral de la statistique, 1987, 41 p.

Présentation des résultats. Recensement fédéral du bétail du 21 avril 1983. Document interne. Berne, Office fédéral de la statistique, 1987, 16 p.

Censimento federale dell'agricoltura. Struttura delle aziende agricole. Info à la carte. Berne, Office fédéral de la statistique, ottobre 1987, 16 p.

Industria e mestieri

Recensement fédéral des entreprises 1985. Les administrations publiques dans le canton de Genève. Aspects statistiques no 57. Genève, Service cantonal de statistique, Département de l'économie publique, septembre 1987, 43 p.

Constructions exécutées en 1986 et constructions projetées pour 1987-1989 en Suisse. Données statistiques. Berne, Office fédéral de la statistique, 1987, 163 p.

Turismo

Tourisme en Suisse 1986. Etudes statistiques. Berne, Office fédéral de la statistique, 1987, 130 p.

Il turismo nel cantone Ticino 1986. Quaderni statistici. Berna, Ufficio federale di statistica, 1987, 28 p.

Trasporti e comunicazioni

77o Rapporto del consiglio di amministrazione all'assemblea generale degli azionisti sulla gestione dell'anno 1986. Ferrovia Lugano - Ponte Tresa. Lugano, Società Ferrovie Luganesi, 1987, 23 p.

Pagamenti e credito

Das schweizerische Bankwesen im Jahre 1986, Nr. 71. Zürich, Schweizerische Nationalbank, September 1987, 305 p.

Società, federazioni, conflitti di lavoro

Sociétés anonymes en Suisse 1986. Données statistiques. Berne, Office fédéral de la statistique, 1987, 45 p.

Insegnamento, formazione professionale

Censimento allievi 1986/87. Bellinzona, Ufficio studi e ricerche, DPE, luglio 1987, 210 p.

Bollettino EDD - 10o anniversario CEDD. Scuole di diploma. Basilea, Conferenza svizzera dei direttori, 1987, 24 p.

Individuazione dei fabbisogni di formazione professionale da parte dei lavoratori frontalieri delle province di Sondrio - Como - Varese. Sondrio, Centro innovazione tecnica educativa della regione Lombardia Sondrio, Como, Varese, settembre 1987, 184 p.

Progresso tecnico

Il computer nel mondo d'oggi. Breganzona, Ceda Informatica SA, novembre 1985. 141 p.

Politica

Elections et votations en 1985 et 1986. Données statistiques. Genève, Service cantonal de statistique, Département de l'économie publique, septembre 1987, 92 p.

Altri

Thurgauer Zahlen 1987. Thurgau, Statistische Amt des kantons Thurgau mit der Thurgauischen Kantonalbank, 1987, 64 p.

Annuari statistici

Compendio statistico italiano 1987. Roma, Istituto centrale di statistica, 1987, 591 p.

BOLLETTINO METEOROLOGICO DELLE STAZIONI DI

LUGANO (LU) E LOCARNO MONTI (LM)

Mese di settembre dei rispettivi anni

Anno	Pressione atmosferica		Temperatura dell'aria in centigradi								Umidità media relativa in %	
			Media		Scarto rispetto alla media (1)		Minima		Massima			
	LU	LM	LU	LM	LU	LM	LU	LM	LU	LM	LU	LM
1978	983,9	972,3	17,5	17,3	1,1	1,0	9,1	8,8	27,1	27,6	67	69
1979	986,5	974,6	16,6	16,8	0,3	0,5	8,3	7,9	25,0	25,7	75	69
1980	987,7	975,8	18,2	18,1	1,8	1,8	11,5	11,2	25,1	26,1	75	72
1981	984,4	972,6	17,4	16,7	0,7	0,4	11,0	9,4	23,3	24,0	79	77
1982	987,5	975,3	18,4	17,9	1,6	1,8	11,1	10,5	26,2	26,3	81	77
1983	986,0	973,9	17,6	17,2	0,7	1,0	9,1	7,7	30,8	30,9	71	68
1984	979,7	968,2	15,4	14,7	-1,6	-1,6	6,7	5,9	25,8	26,5	74	69
1985	987,7	976,1	18,6	18,5	2,1	2,1	11,3	10,2	27,9	28,5	75	66
1986	987,4	975,8	17,4	17,1	0,4	0,4	10,3	10,4	24,8	25,8	77	77
1987	985,9	974,5	19,4	19,0	2,4	2,7	9,4	9,6	27,0	27,2	75	73

Anno	Ore di sole		Precipitazioni						Media mensile annuvolamenti	Giorni sereni (4)		Giorni annuvolati (5)		
			Giorni con pioggia (2)		Giorni con neve (3)		mm d'acqua							
	LU	LM	LU	LM	LU	LM	LU	LM	LU	LM	LU	LM		
1978	261	261	2	3	-	-	10	6	45	40	3	8	5	2
1979	194	207	6	6	-	-	87	74	55	50	3	8	7	6
1980	192	210	5	5	-	-	41	53	58	50	2	2	9	4
1981	114	118	18	18	-	-	386	691	74	73	2	4	16	17
1982	175	190	11	11	-	-	252	341	54	48	1	9	10	7
1983	231	215	9	10	-	-	204	444	52	46	9	9	8	5
1984	175	169	11	14	-	-	278	430	59	59	1	5	9	13
1985	248	262	5	6	-	-	50	80	38	32	10	13	2	3
1986	157	165	7	7	-	-	100	32	62	59	4	6	11	11
1987	201	213	7	11	-	-	63	77	55	54	2	3	5	6

(1) Media del mese considerato calcolata sul periodo 1951-1980
 (2) 0,1 mm e più
 (3) 0,3 mm e più di neve sciolta
 (4) Nuvolosità media inferiore al 20% di cielo coperto
 (5) Nuvolosità media superiore all'80% di cielo coperto

Fonte: Istituto svizzero di meteorologia, (ISM)

Evoluzione delle temperature medie mensili registrate all'Osservatorio di Locarno - Monti, da gennaio 1980

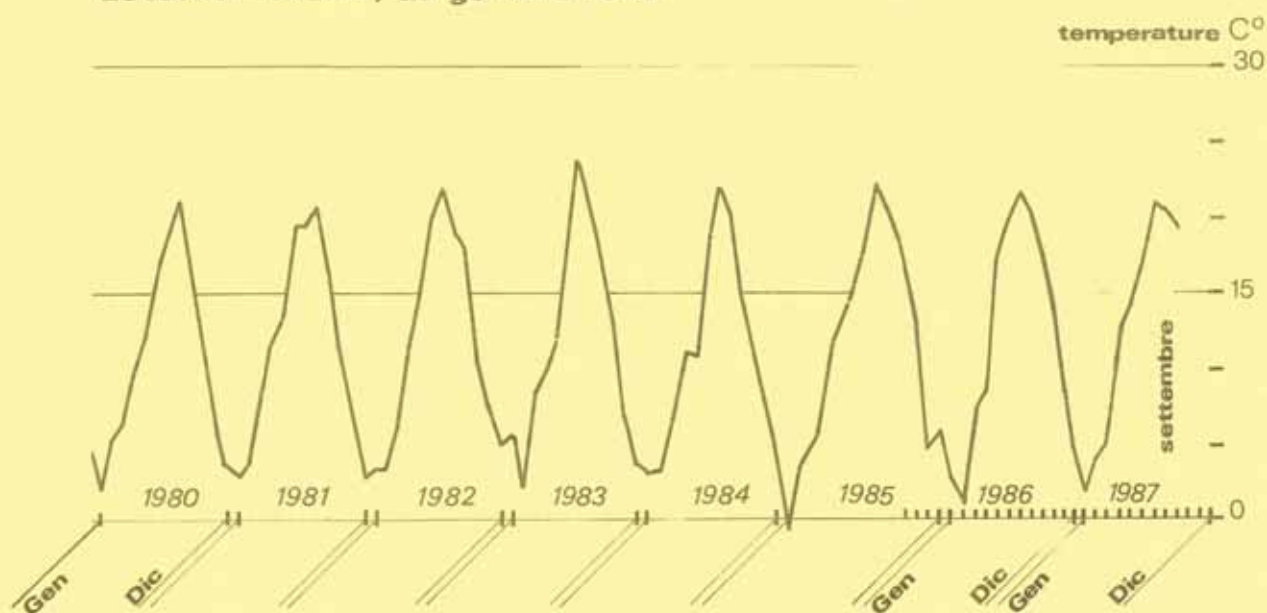

Evoluzione delle precipitazioni mensili in mm. registrate all'Osservatorio di Locarno - Monti, da gennaio 1980

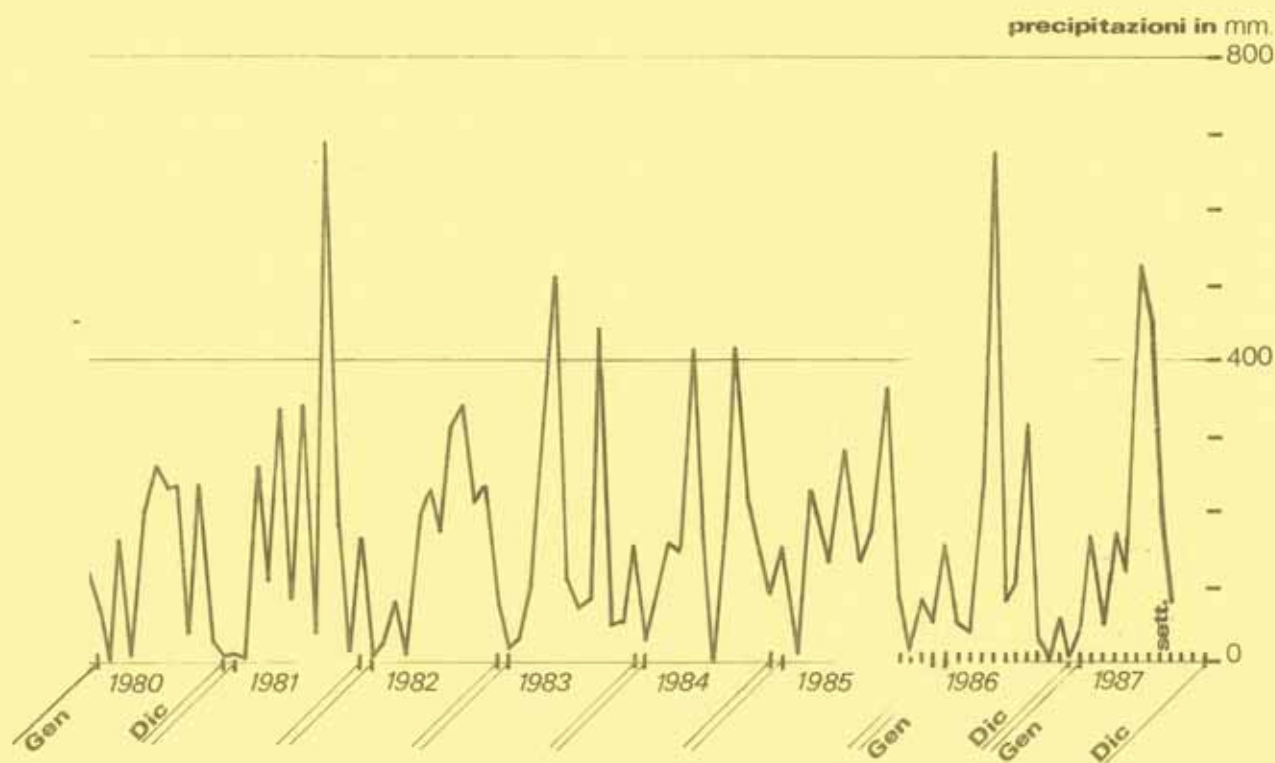

MOVIMENTO DEMOGRAFICO

Anno Trimestre Mese	Ticino							Svizzera						
	Matrimoni		Nati-vivi		Decessi		Saldo natu- rale	Matrimoni		Nati-vivi		Decessi		Saldo natu- rale
	Ass.	Var. (1)	Ass.	Var. (1)	Ass.	Var. (1)		Ass.	Var. (1)	Ass.	Var. (1)	Ass.	Var. (1)	
1973	1'609		3'412		2'514		898	40'768		87'518		56'990		30'528
1974	1'475	-134	3'268	-144	2'391	-123	877	38'499	-2'269	84'507	-3'011	56'403	-587	28'104
1975	1'336	-139	2'987	-281	2'388	-3	599	35'189	-3'310	78'464	-6'043	55'924	-479	22'540
1976	1'182	-154	2'770	-217	2'421	33	349	32'058	-3'131	74'199	-4'265	57'095	1'171	17'104
1977	1'195	13	2'691	-79	2'281	-140	410	33'032	974	72'829	-1'370	55'658	-1'437	17'171
1978	1'083	-112	2'598	-93	2'414	133	184	32'120	-912	71'375	-1'454	57'718	2'060	13'657
1979	1'054	-29	2'562	-36	2'441	27	121	33'987	1'867	71'986	611	57'454	-264	14'532
1980	1'217	163	2'535	-27	2'482	41	53	35'721	1'734	73'661	1'675	59'097	1'643	14'564
1981	1'098	-119	2'444	-91	2'672	190	-228	35'766	45	73'747	86	59'763	666	13'984
1982	1'176	78	2'461	17	2'566	-106	-105	37'003	1'237	74'916	1'169	59'204	-559	15'712
1983	1'265	89	2'427	-34	2'498	-68	-71	37'667	664	73'662	-1'254	60'736	1'532	12'926
1984	1'283	18	2'372	-55	2'508	10	-136	38'499	832	74'696	1'034	58'546	2'190	16'150
1985	1'371	88	2'311	-61	2'457	-51	-146	38'780	281	74'680	-16	59'581	1'035	15'099
1986	1'549	178	2'463	152	2'567	110	-104	40'236	1'456	76'304	1'624	60'103	411	16'201
I trim.	213	19	606	55	752	81	-146	5'176	-252	19'028	142	17'497	1'201	1'531
II trim.	572	135	595	8	596	13	-1	14'028	389	19'742	589	13'967	-458	5'775
III trim.	433	-1	642	45	553	-47	89	13'756	907	19'657	588	13'708	-3	5'949
IV trim.	331	25	620	44	666	63	-46	7'276	413	17'877	305	14'931	-218	2'946
Gennaio	68	24	208	25	265	8	-57	1'502	147	6'363	42	5'565	-249	798
Febbraio	70	12	198	35	246	59	-48	1'564	32	6'032	258	5'830	848	202
Marzo	75	-17	200	-5	241	14	-41	2'110	-431	6'633	-158	6'102	602	531
Aprile	113	8	185	1	184	-11	1	3'163	258	6'648	194	4'695	-341	1'953
Maggio	180	-	229	2	207	-8	22	5'750	-131	6'682	117	4'679	-264	2'003
Giugno	166	14	181	5	205	32	-24	5'115	262	6'412	278	4'593	147	1'819
Luglio	124	-9	204	-5	173	-26	31	3'930	560	6'593	9	4'559	-158	2'034
Agosto	136	11	214	40	200	-19	14	5'074	-34	6'564	371	4'515	-9	2'049
Settembre	173	-3	224	10	180	-2	44	4'752	381	6'500	208	4'634	164	1'866
Ottobre	148	24	201	-17	224	42	-23	3'511	356	6'100	-92	4'812	52	1'288
Novembre	78	-5	203	17	203	4	-	1'702	-205	5'692	-12	4'887	-196	805
Dicembre	105	6	216	44	239	17	-23	2'063	261	6'085	409	5'232	-74	853
37														
I trim.	178	-35	590	-16	698	-54	-108	5'234	58	18'926	-102	16'050	-1'447	2'876
II trim.	456	-21	639	22	609	17	30	14'413	389	19'811	-293	14'636	441	5'175
III trim.														
IV trim.														
Gennaio	51	-17	199	-9	233	-32	-34	1'450	-52	6'410	47	5'630	65	780
Febbraio	57	-13	186	-12	216	-30	-30	1'620	56	5'990	-42	5'230	-600	760
Marzo	70	-5	205	5	249	8	-44	2'164	54	6'526	-107	5'190	-912	1'336
Aprile	120	7	223	38	226	42	-3	3'413	250	6'618	-30	5'020	325	1'598
Maggio	161	-19	224	-5	180	-27	44	5'887	137	6'600	-82	4'909	230	1'691
Giugno	175	-9	192	-11	203	2	-11	5'113	2	6'593	-181	4'707	-114	1'886
Luglio														
Agosto														
Settembre														
Ottobre														
Novembre														
Dicembre														

(1) Variazione rispetto allo stesso periodo dell'anno precedente

Fonte: Ufficio federale di statistica, Sezione movimento della popolazione

Movimento demografico

Matrimoni, nati vivi e decessi per mesi, da gennaio 1983

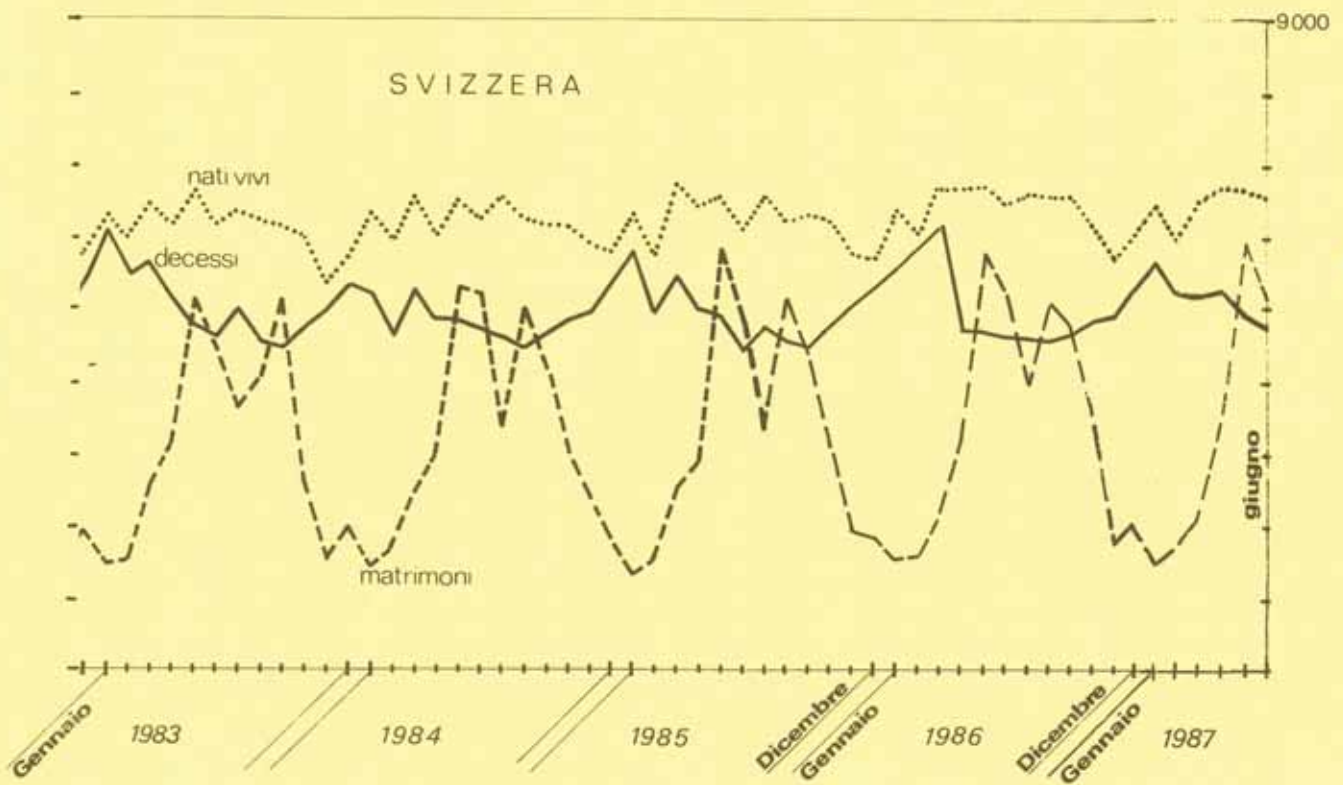
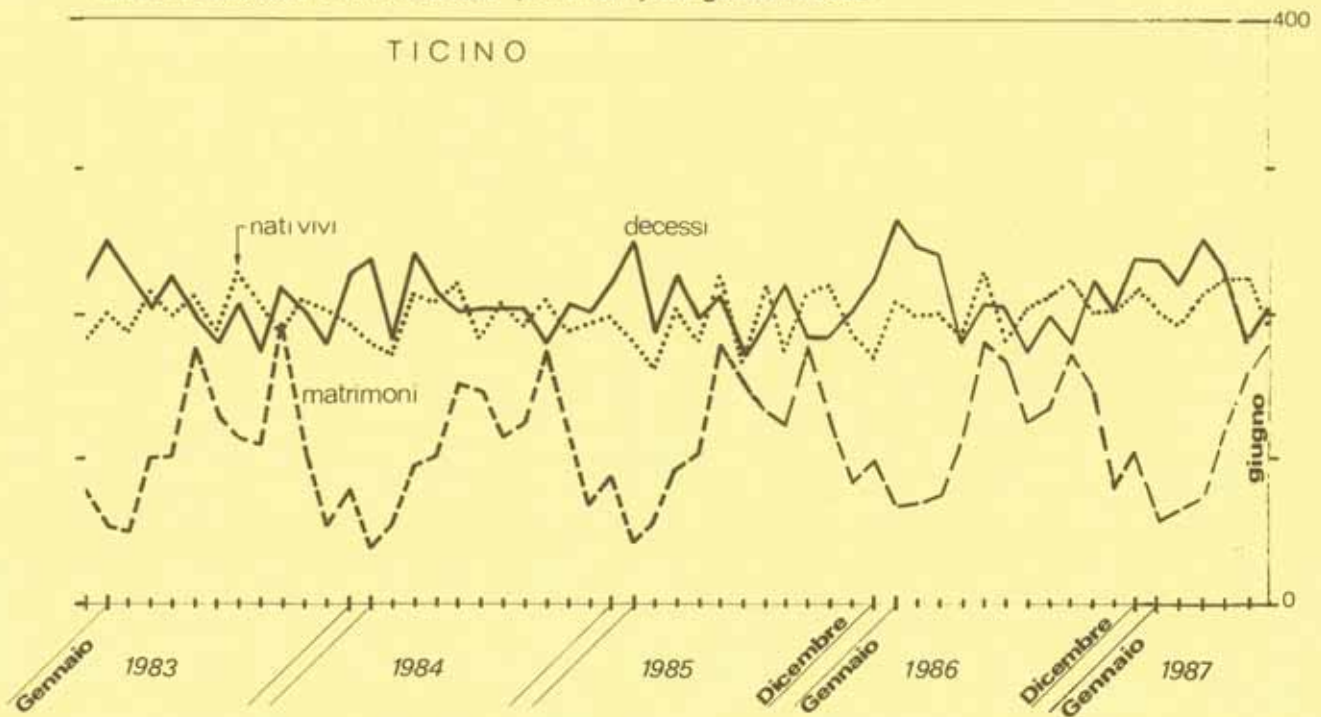

INDICE DELL'OCCUPAZIONE

Evolutione dell'indice trimestrale dell'occupazione per settori economici in Ticino e in Svizzera
(III trim. 1985 = 100)

Tri- mestre	Ticino						Svizzera					
	Totale		Secondario		Terziario		Totale		Secondario		Terziario	
	Ass.	(1)	Ass.	(1)	Ass.	(1)	Ass.	(1)	Ass.	(1)	Ass.	(1)
1985												
III trim.	100,0	.	100,0	.	100,0	.	100,0	.	100,0	.	100,0	.
IV trim.	95,5	.	97,3	.	94,4	.	97,8	.	95,0	.	99,8	.
1986												
I trim.	97,2	.	99,6	.	95,7	.	98,7	.	97,2	.	99,8	.
II trim.	100,5	.	101,1	.	100,1	.	100,9	.	100,8	.	100,2	.
III trim.	101,0	1,0	101,3	1,3	100,9	0,9	101,1	1,1	101,3	1,3	101,0	1,0
IV trim.	96,2	0,8	98,7	1,4	94,8	0,4	99,0	1,2	95,7	0,7	101,3	1,5
1987												
I trim.	97,0	-0,2	99,6	-	95,5	-0,2	100,1	1,4	98,2	1,0	101,4	1,6
II trim.	100,9	0,4	100,9	-0,2	101,0	0,9	102,1	1,2	101,0	0,2	102,9	2,7
III trim.												
IV trim.												
(1) Variazione percentuale rispetto allo stesso trimestre dell'anno precedente.												

Fonte: "La Vie économique", diverse annate. Berna, UFIAML

INDICE NAZIONALE DELL'OCCUPAZIONE

III TRIMESTRE 1985 = 100 — dati trimestrali

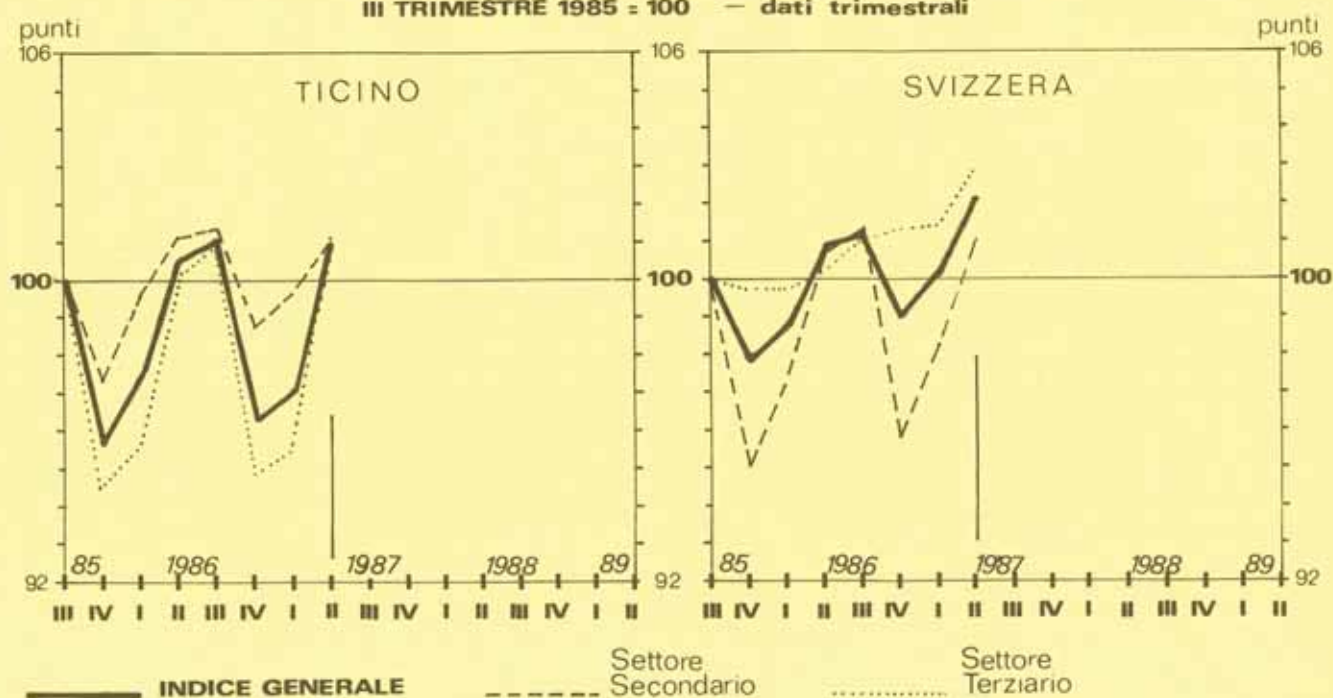

Evoluzione dei disoccupati totali e parziali in Ticino e in Svizzera: dati annuali e trimestrali (media mensile) e per mesi

Anno Trimestre Mese	Ticino					Svizzera				
	Disoccupati					Disoccupati				
	Totali	Var. % (1)	Par- ziali	Tot.ge- nerale	Var. % (1)	Totali	Var. % (1)	Par- ziali	Tot.ge- nerale	Var. % (1)
1980	845		(2)	.	.	6'285		(2)	.	.
1981	690	-18,3	(2)	.	.	5'889	-6,3	(2)	.	.
1982	991	43,6	(2)	.	.	13'220	124,5	(2)	.	.
1983	1'605	62,0	187	1'792	.	26'288	98,8	1'692	27'980	.
1984	2'188	36,3	276	2'464	37,5	32'317	22,9	3'124	35'441	26,7
1985	2'127	-2,8	321	2'448	-0,7	27'024	-16,4	3'321	30'345	-14,4
1986	2'247	5,6	333	2'580	1,3	22'770	-15,7	2'944	25'714	-15,3
I trim.	2'512	3,5	296	2'808	0,7	26'948	-19,9	3'205	30'153	-19,2
II trim.	2'031	10,1	326	2'357	8,3	22'142	-17,0	2'990	25'132	-16,4
III trim.	2'079	6,6	327	2'406	5,7	19'877	-13,5	2'793	22'670	-13,1
IV trim.	2'364	3,4	385	2'750	7,9	22'114	-10,7	2'788	24'902	-10,7
Gennaio	2'620	0,2	293	2'913	-2,4	28'476	-21,2	3'214	31'690	-20,5
Febbraio	2'582	4,7	300	2'882	1,7	27'225	-19,7	3'220	30'445	-18,9
Marzo	2'334	6,0	295	2'629	3,1	25'142	-18,7	3'181	28'323	-18,0
Aprile	2'162	8,2	325	2'487	6,2	23'750	-18,7	3'089	26'839	-17,9
Maggio	2'044	11,1	332	2'376	10,0	22'243	-16,7	3'011	25'254	-16,0
Giugno	1'888	11,4	322	2'210	-4,2	20'434	-15,4	2'871	23'305	-15,1
Luglio	2'019	10,0	330	2'349	7,3	20'103	-14,8	2'836	22'939	-14,3
Agosto	2'067	6,7	322	2'389	4,6	19'788	-13,7	2'818	22'606	-15,6
Settembre	2'152	3,7	330	2'482	5,2	19'739	-12,0	2'725	22'464	-11,8
Ottobre	2'199	2,8	371	2'570	7,0	20'255	-10,6	2'750	23'005	-10,5
Novembre	2'437	6,1	385	2'822	10,5	22'133	-10,6	2'762	24'895	-10,9
Dicembre	2'457	1,5	400	2'857	6,3	23'954	-10,8	2'851	26'805	-10,8
1987										
I trim.	2'486	-1,0	421	2'907	3,5	25'209	-6,4	2'975	28'184	-6,5
II trim.	1'965	-3,3	387	2'352	-0,2	21'579	-2,5	2'749	24'328	-3,2
III trim.	1'984	-4,6	349	2'334	-3,0	19'837	-0,2	2'582	22'419	-1,1
IV trim.										
Gennaio	2'620	-	410	3'030	12,7	26'583	-6,6	2'998	29'581	-6,7
Febbraio	2'518	-2,5	429	2'947	2,3	25'444	-6,5	2'995	28'439	-6,6
Marzo	2'321	-0,6	424	2'745	4,4	23'601	-6,1	2'932	26'533	-6,3
Aprile	2'055	-4,9	395	2'450	-1,5	22'451	-5,5	2'871	25'322	-5,7
Maggio	1'947	-4,7	388	2'335	-1,7	21'627	-2,8	2'706	24'333	-3,6
Giugno	1'894	0,3	379	2'273	2,9	20'659	1,1	2'670	23'329	0,1
Luglio	1'929	-4,5	344	2'273	-3,2	20'347	1,2	2'607	22'954	0,1
Agosto	1'978	-4,3	349	2'327	-2,6	19'692	-0,5	2'578	22'270	-1,5
Settembre	2'046	-4,9	355	2'401	-3,3	19'472	-1,4	2'560	22'032	-1,9
Ottobre										
Novembre										
Dicembre										

(1) Variazione rispetto allo stesso periodo dell'anno precedente

(2) Dati a disposizione soltanto a partire dal 1983

Fonte: UFIAM, Berna

- (*) 1. E' considerato disoccupato totale chi e senza lavoro e cerca un'occupazione a orario normale o almeno fino al 90% del tempo di lavoro usuale nel ramo d'attivita e nella professione.
 2. E' considerato disoccupato parziale chi e senza lavoro e cerca un'occupazione a tempo parziale (al mattino, al pomeriggio, a ore).
 3. Lavora a orario ridotto chi, pur essendo legato da un rapporto di lavoro, non e occupato a tempo pieno per motivi di ordine economico (mancanza di lavoro, ecc.)

Gruppi professionali	Ultima professione esercitata												Professione desiderata											
	Dic. 1986	Gen. 1987	Febbr. 1987	Marzo 1987	Aprile 1987	Maggio 1987	Giugno 1987	Luglio 1987	Agosto 1987	Sett. 1987	Sett. 1986	Dic. 1986	Gen. 1987	Febbr. 1987	Marzo 1987	Aprile 1987	Maggio 1987	Giugno 1987	Luglio 1987	Agosto 1987	Sett. 1987	Sett. 1986		
15-19 Agricoltura	38	53	55	38	25	11	10	16	15	21	20	32	45	52	31	21	11	11	18	15	18	18		
20 Minerie	2	4	3	2	1	1	1	1	2	2	-	2	4	3	2	1	1	1	1	1	1	1		
21-24 Alim., bev., tabacco	29	30	30	25	19	21	19	18	22	21	25	18	17	17	17	16	17	15	14	16	17	19		
25-26 Fabbricaz. tessile	12	19	18	13	12	13	11	9	10	10	13	4	5	4	4	4	5	4	2	3	3	6		
27-28 Lavorazione tessuti	30	21	20	23	19	19	18	18	23	24	33	32	24	25	27	27	26	26	32	34	30	32		
30-31 Legno e sughero	30	48	51	44	38	37	32	33	34	32	25	29	43	46	42	35	31	30	29	29	28	17		
33 Fabbricazione carta	4	5	4	4	4	2	2	1	1	1	-	-	-	-	-	-	-	-	-	-	-	-		
34-35 Arti grafiche	19	18	20	19	16	10	12	11	11	10	19	18	17	17	14	11	11	11	10	10	10	15		
36 Fabbricazione cuoio	1	1	1	1	1	1	2	2	3	3	2	1	2	1	1	-	-	1	1	2	2	1		
37-38 Chimica, caucciù	6	6	5	4	2	2	3	5	5	6	-	1	1	1	1	-	-	-	2	2	3	-		
39-40 Pietra, terra, vetri	16	22	21	21	16	14	13	12	9	9	9	12	19	20	17	13	10	12	11	9	8	9		
41-48 Metall., macchine	187	190	171	160	142	123	133	132	135	135	122	186	189	167	153	129	117	126	126	128	122	120		
49 Ind. degli orologi	21	22	20	17	18	18	16	13	11	13	17	17	17	18	15	16	14	12	11	9	11	12		
50 Ind. dei gioielli	1	-	-	-	-	-	-	-	-	-	-	2	1	2	2	2	2	2	-	-	-	1		
51-52 Edilizia	81	129	129	111	93	74	65	58	60	55	73	60	100	93	84	64	47	43	34	34	34	51		
53 Pittura	35	40	36	29	27	26	28	25	28	33	17	25	31	29	25	22	22	19	20	23	26	12		
54 Altri operai	13	12	9	8	7	6	7	7	5	6	6	15	13	10	9	7	7	9	9	7	7	9		
60 Arch. e ing. SPF	6	7	5	4	4	2	2	2	3	4	4	11	12	13	11	11	9	11	8	7	7	4		
61-62 Arch. e ing. STS	5	5	6	9	8	9	11	10	11	7	8	15	13	8	11	10	10	10	10	11	9	12		
63 Tecnici	11	9	11	8	9	9	11	11	9	7	11	13	10	12	10	11	12	13	15	14	8	11		
64-66 Disegnatori	49	46	44	42	38	32	30	34	41	40	48	45	43	42	46	40	33	33	33	39	38	47		
67 Capi d'impresa	2	4	4	4	4	3	3	2	3	2	5	1	1	1	1	1	1	1	1	2	2	2		
68-69 Commercio	345	332	298	291	290	271	268	287	302	333	330	425	402	354	336	336	317	309	374	404	428	412		
70-71 Profess. vendita	205	235	241	229	195	193	197	201	217	229	182	257	282	284	265	236	228	237	233	249	257	219		
72 Fornit. di servizi	15	13	14	13	11	8	9	10	10	10	15	12	12	11	11	10	6	6	7	6	7	9		
73-75 Trasporti	72	85	84	90	82	77	76	69	61	70	41	76	100	100	100	78	71	77	78	79	78	52		
76 PTT e comunicazioni	14	17	16	18	18	17	16	13	14	13	6	14	17	15	15	11	14	13	12	15	12	10		
77 Altri trasporti	3	3	1	1	1	2	2	4	4	4	6	5	4	4	4	2	2	2	4	3	5	4		
78-79 Alberghi, ristoranti	409	453	458	356	292	307	293	285	260	287	285	322	370	373	275	208	220	204	209	207	229	219		
80-81 Pulizia, igiene	34	33	35	38	28	31	37	30	31	25	30	22	21	21	28	24	26	28	23	28	26	17		
82 Cure corporali	48	48	47	49	42	45	40	33	39	53	60	52	55	53	50	42	47	42	36	40	54	66		
83 Amm. della giust.	1	2	2	2	2	2	2	3	2	3	1	1	-	-	-	-	1	1	1	2	3	-		
84 Ordine pubblico	12	10	8	11	4	5	7	5	4	4	1	1	1	1	1	-	1	1	1	1	1	-		
85-87 Cure mediche	65	67	65	69	68	65	58	58	59	67	66	70	67	64	65	68	62	51	54	59	66	69		
88-89 Prof. scientifiche	9	12	13	11	10	13	15	16	14	13	8	21	20	20	18	18	21	24	27	25	24	18		
90-91 Prof. artistiche	32	39	38	39	29	32	33	33	29	27	33	47	47	50	49	38	40	47	43	40	39	47		
92-93 Istruz. ed educaz.	57	47	50	52	55	60	65	64	69	60	65	91	73	74	75	78	83	85	87	87	76	100		
94 Assistenza sociale	3	2	1	1	2	1	2	3	5	4	4	4	4	3	3	1	-	-	-	3	4	3		
95 Altre professioni	59	80	84	84	65	55	57	57	63	70	45	86	109	110	108	99	89	84	76	74	79	56		
96 Prof. non determ.	476	451	400	381	358	330	288	338	334	333	513	412	429	398	392	362	333	292	274	260	276	450		
Totale	2'457	2'620	2'518	2'321	2'055	1'947	1'894	1'929	1'978	2'046	2'152	2'457	2'620	2'518	2'321	2'055	1'947	1'894	1'929	1'978	2'046	2'152		

Anno Trimestre Mese	Ticino				Svizzera			
	Totale di- soccupati	Ore perse	Variazione % (1)	Lavoratori equival. (2)	Totale di- soccupati	Ore perse	Variazione % (1)	Lavoratori equival. (2)
1986	231	14'696	-1,8	82	2'010	110'002	-12,9	611
I trim.	288	18'763	7,8	104	2'145	117'114	-59,7	651
II trim.	165	12'155	-13,4	67	1'094	57'080	-37,5	317
III trim.	88	6'822	15,2	38	1'121	58'165	52,0	323
IV trim.	383	21'043	-6,4	117	3'678	207'648	1'443	1'154
Maggio	206	11'430	-44,3	64	1'303	61'221	-25,9	340
Giugno	208	16'207	209,4	90	1'281	75'862	10,6	421
Luglio	81	8'828	71,7	49	698	34'157	5,2	190
Agosto	94	5'103	343,7	28	861	38'200	68,4	212
1987								
I trim.	626	41'471	121,0	230	4'560	278'821	138,1	1'549
II trim.	461	28'200	132,0	157	4'244	213'123	273,4	1'184
III trim.								
IV trim.								
Maggio	629	37'830	231,0	210	3'935	201'072	228,4	1'117
Giugno	348	21'159	30,6	118	4'203	192'666	154,0	1'070
Luglio	198	11'223	27,1	62	2'384	109'080	219,3	606
Agosto	181	5'243	2,7	29	3'515	130'100	308,2	723

(1) Variazione rispetto allo stesso periodo dell'anno precedente
(2) Dati ottenuti dividendo per 180 le ore perse per disoccupazione parziale, ritenuta una durata media mensile dell'orario di lavoro a tempo pieno di 180 ore

Lavoratori a orario ridotto: numero delle ore perse per attività economica e per mesi

Rami d'attività	Sett. 1986	Ott. 1986	Nov. 1986	Dic. 1986	Gen. 1987	Febr. 1987	Marzo 1987	Aprile 1987	Maggio 1987	Giugno 1987	Luglio 1987	Agosto 1987	Sett. 1987
Agricolt.,selvicult.,pesca	-	-	-	-	-	-	-	-	-	-	-	-	-
Cave e miniere	-	-	-	-	-	-	-	-	-	-	-	-	-
Prodotti alimentari	451	81	-	192	702	311	83	1'145	717	-	-	424	-
Bevande	-	-	-	-	-	-	-	-	-	-	-	-	-
Tabacchi	-	-	-	-	-	-	-	-	-	-	-	-	-
Tessili	-	340	-	-	1'978	8'051	1'619	80	1'041	1'032	3'177	1'419	3'992
Abbigliamento, calzature	92	3'823	21'331	3'672	12'156	2'777	5'138	11'763	16'040	11'651	324	730	1'057
Ind. del legno, del mobile	-	887	564	-	589	728	752	237	4'888	72	247	108	-
Carta	-	-	1'141	40	40	77	40	-	-	-	2'320	-	-
Arti grafiche	-	-	-	-	-	-	-	-	-	-	-	-	-
Ind. plastica,caucciù, cuoio	223	1'018	294	1'781	-	2'588	1'356	312	2'169	1'024	584	-	2'320
Ind. chimica, petrolio	-	-	-	-	295	1'636	1'108	964	3'219	361	1'615	1'200	-
Ind. terra e pietra	153	-	-	-	-	3'241	2'407	-	2'136	-	-	-	-
Ind. metallica	204	777	4'821	5'529	-	23'059	31'085	3'722	3'247	109	236	194	688
Macchine, apparecchi, veicoli	-	207	-	189	283	-	370	192	477	80	-	185	892
Ind. orologiera, gioielli	4'411	6'794	4'908	422	270	4'321	3'173	2'368	3'273	3'366	1'716	839	2'927
Altre arti e mestieri	-	-	411	-	-	148	-	720	1'691	-	-	-	-
Edilizia e genio civile	216	368	193	466	1'337	7'021	2'892	168	272	856	504	144	-
Econ. energ., protez. ambiente	-	-	-	-	-	-	-	-	-	-	-	-	-
Comm. ingrosso, intern. comm.	-	-	-	-	-	-	-	-	-	-	160	-	370
Commercio al dettaglio	-	-	-	-	-	280	308	293	154	132	-	-	-
Banche, assicurazioni	-	-	-	-	-	-	-	-	-	-	-	-	-
Affari immobiliari, affitti	-	-	-	-	-	-	-	-	-	-	-	-	-
Trasporti, comunicazioni	532	781	1'173	266	814	1'007	1'342	1'242	642	340	340	-	-
Alberghi, ristoranti	-	-	-	-	-	-	-	-	-	-	-	-	7'236
Ricerca, planific. territori	-	-	-	-	-	-	-	-	-	-	-	-	-
Uffici cons., rappr. interessi	-	-	-	-	-	-	-	-	-	-	-	-	424
Pulizia	-	-	-	-	-	-	-	-	-	-	-	-	-
Riparazioni	-	-	-	-	-	-	-	-	-	-	-	-	-
Altri servizi	252	371	-	289	653	280	505	-	-	-	-	-	616
Totale	6'534	15'447	34'836	12'846	19'117	52'284	53'012	25'613	37'830	21'159	11'223	5'243	20'522

Fonte: Ufficio cantonale del lavoro, Bellinzona

Evoluzione del numero dei disoccupati totali nel Cantone Ticino, per mesi, da gennaio 1975

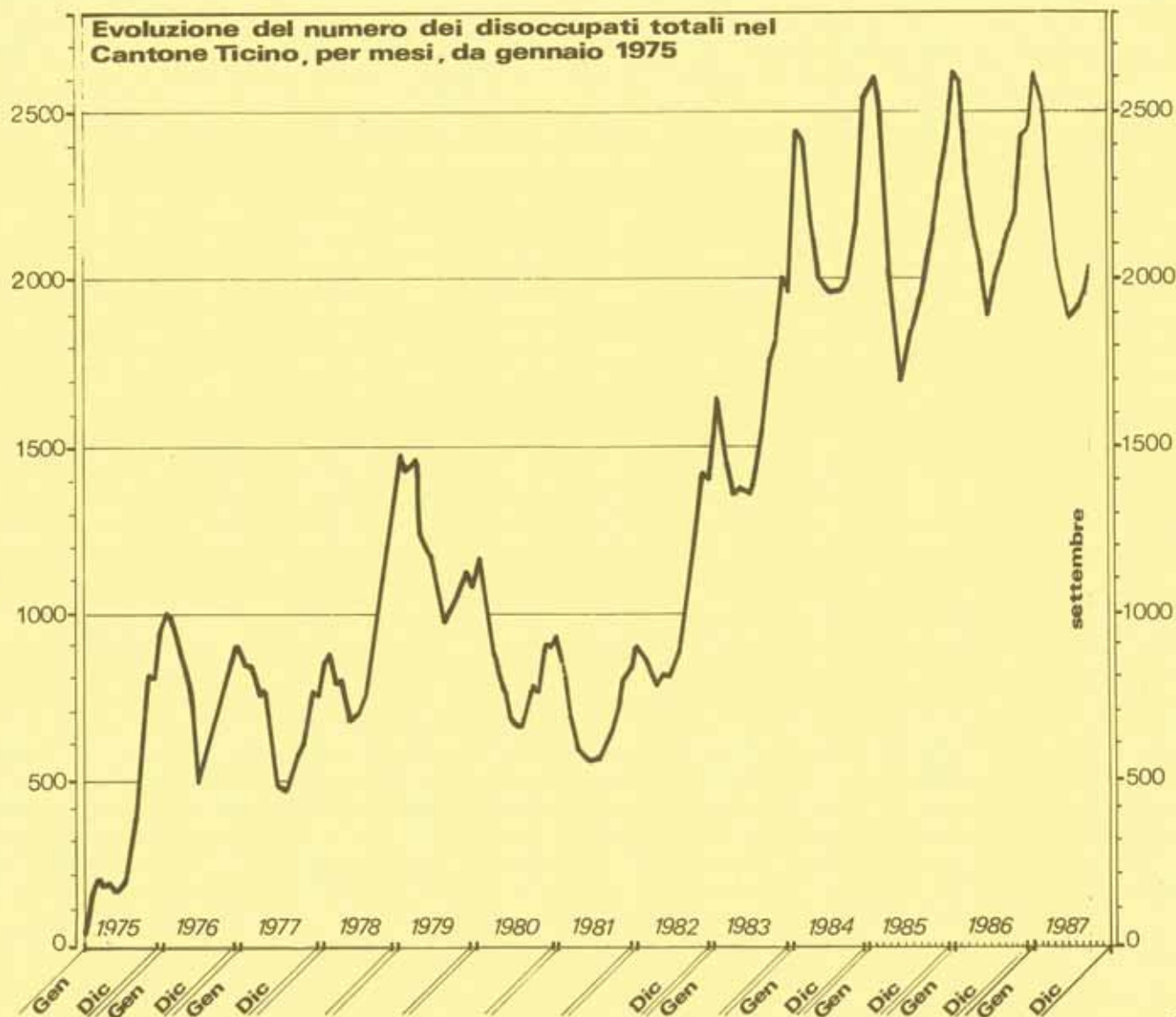

Evoluzione del numero dei disoccupati a orario ridotto nel Cantone Ticino, per mesi, da dicembre 1975

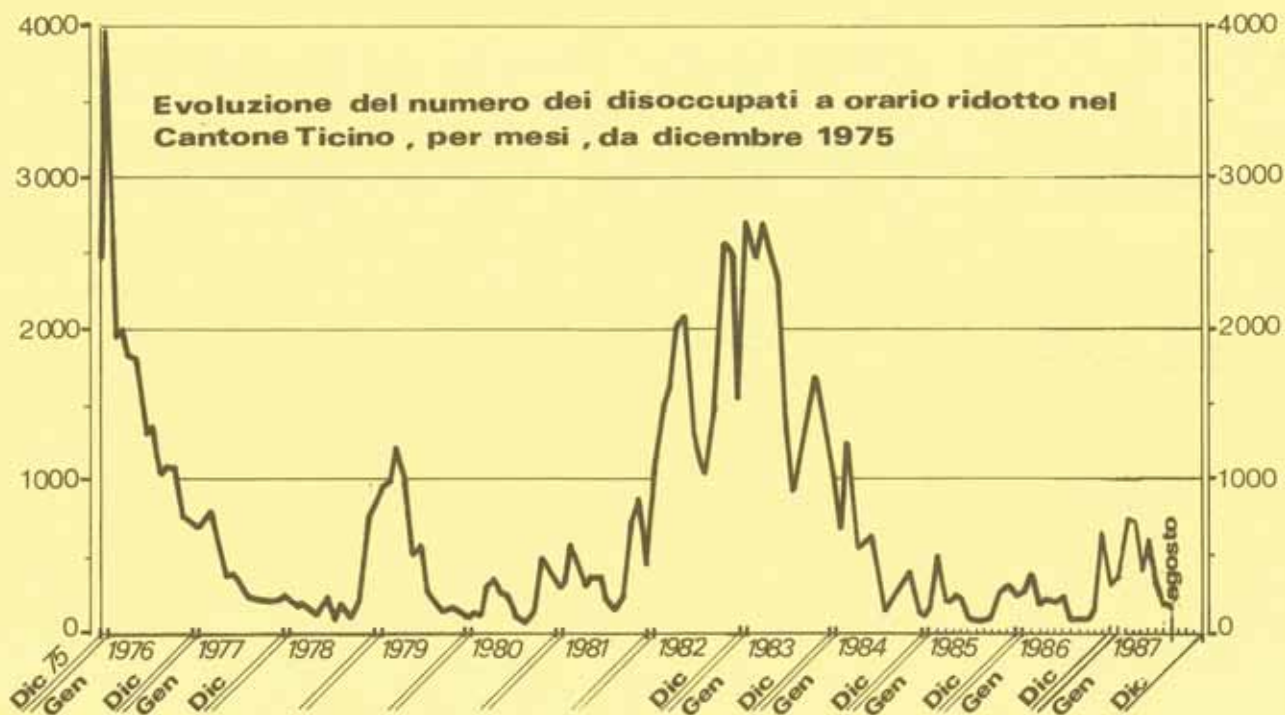

MANO D'OPERA STRANIERA

Evoluzione dell'effettivo della mano d'opera straniera: dati annuali e trimestrali (media mensile) e per mesi

Anno Trimestre Mese	Domiciliati		Dimoranti		Stagionali		Confinanti		Totale	
	Ass.	Var.(1)	Ass.	Var.(1)	Ass.	Var.(1)	Ass.	Var.(1)	Ass.	Var.(1)
1979	23'609		7'799		4'097		28'057		63'562	
1980	24'207	598	7'217	-582	4'335	238	29'894	1'837	65'653	2'091
1981	24'913	706	7'035	-182	4'627	292	31'830	1'936	68'405	2'752
1982	25'683	770	6'774	-261	4'855	227	31'997	167	69'309	903
1983	25'973	290	6'368	-406	4'600	-255	29'812	-2'185	66'753	-2'556
1984	27'723	1'750	5'264	-1'104	4'424	-176	30'143	331	67'554	801
1985	29'037	1'314	4'575	-689	4'300	-124	31'290	1'147	69'202	1'648
1986	29'566	529	4'794	219	4'615	315	33'379	2'089	72'354	3'152
I trim.	29'450	681	4'765	62	881	-227	32'392	2'287	67'488	2'803
II trim.	29'420	398	4'709	195	6'590	955	33'341	2'304	74'060	3'852
III trim.	29'569	480	4'724	333	7'983	435	33'829	1'783	76'106	3'032
IV trim.	29'824	556	4'979	285	3'004	96	33'954	1'982	71'762	2'919
1987										
I trim.	29'879	429	5'038	273	1'307	426	33'622	1'230	69'846	2'358
II trim.	30'014	594	4'992	283	6'369	-221	34'540	1'199	75'915	1'855
III trim.										
IV trim.										
Gennaio	29'905	497	5'080	279	275	151	33'211	1'139	68'471	2'066
Febbraio	29'861	383	5'033	275	867	225	33'533	1'158	69'294	2'041
Marzo	29'869	404	5'002	267	2'779	903	34'122	1'392	71'772	2'966
Aprile	29'922	496	4'970	254	4'902	-354	34'421	1'304	74'215	1'700
Maggio	29'995	554	4'977	259	6'568	-290	34'132	796	75'672	1'319
Giugno	30'126	734	5'029	335	7'638	-19	35'066	1'497	77'859	2'547
Luglio	30'187	709	4'966	251	7'955	-71	35'202	1'553	78'310	2'442
Agosto	30'257	720	4'944	258	8'113	-105	35'351	1'480	78'665	2'353
Settembre										
Ottobre										
Novembre										
Dicembre										

(1) Variazione assoluta rispetto allo stesso periodo dell'anno precedente

Fonte: Registro centrale degli stranieri, Berna

Evoluzione per mesi della manodopera straniera secondo lo statuto, dal 1981

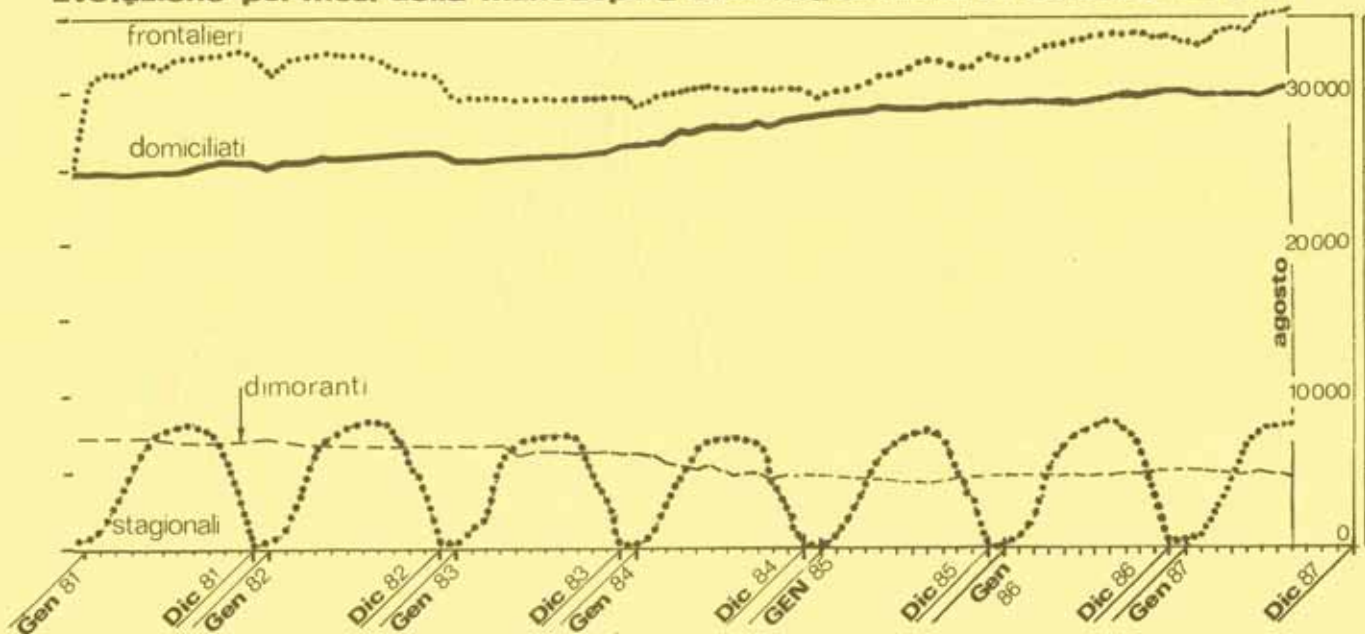

Mano d'opera straniera per statuto e rami economici nel mese di agosto 1987 e variazioni assolute rispetto allo stesso mese dell'anno precedente

Rami economici	Domiciliati		Dimoranti		Stagionali		Confinanti		Totale	
	Totale	Var. (1)	Totale	Var. (1)	Totale	Var. (1)	Totale	Var. (1)	Totale	Var. (1)
SETTORE I	484	17	98	13	541	-63	350	17	1473	-16
Agricoltura, allevamento	160	-	45	9	298	-48	93	-2	596	-41
Orticoltura	290	19	50	4	187	3	237	18	764	44
Selvicoltura	31	-2	2	-	56	-18	20	1	109	-19
Pesca, Caccia	3	-	1	-	-	-	-	-	4	-
SETTORE II	14'661	255	1'598	29	2'512	-125	26'980	852	45'751	1'011
Cave e miniere	262	-10	46	-	151	1	22	4	481	-5
Industria e artigianato	9'189	179	956	-2	134	10	18'545	289	28'824	476
Alimentazione	714	13	76	9	16	3	1'146	41	1'952	66
Bevande	62	-2	9	2	1	-	61	22	133	22
Tabacco	16	-3	-	-	-	-	137	-17	153	-20
Tessili	183	-12	50	5	-	-	560	24	793	17
Abbigl., bianch., calzat.	916	-22	61	-10	-	-	6'066	-369	7'043	-401
Legno e sughero	486	-3	32	-2	19	3	582	42	1'119	40
Carta	160	-	10	-3	-	-	84	5	254	2
Arti grafiche	298	12	20	2	-	-	130	3	448	17
Cuoio	19	-3	4	1	-	-	73	-11	96	-12
Caucciù	13	2	6	-	-	-	16	3	35	5
Materie plastiche	151	19	52	4	-	-	597	81	800	104
Industria chimica	444	8	64	-17	3	-	355	22	866	13
Trattamento del petrolio	10	-	-	-	-	-	1	1	11	1
Lavoraz. pietre e terre	287	12	35	-7	65	-1	377	-21	764	-17
Metallurgia	2'369	43	224	22	28	4	3'006	390	5'627	459
Macchine, appar., veicoli	2'566	100	270	-3	2	1	3'521	81	6'359	179
Orologeria, gioielli	268	8	24	-1	-	-	1'133	-7	1'425	-1
Altre industrie e mestieri	227	7	19	-4	-	-	700	-1	946	2
Edilizia, genio civile	5'175	89	595	33	2'226	-136	8'404	560	16'400	546
Elettricità, gas, acqua	35	-3	1	-2	1	-	9	-1	46	-6
SETTORE III	14'895	568	3'120	196	5'059	83	8'021	611	31'095	1'458
Commercio	4'500	244	516	18	31	3	1'873	60	6'920	325
Banche, istituti di credito	949	32	99	5	-	-	199	-13	1'247	24
Assicurazioni	230	3	15	3	-	-	23	-3	268	3
Affari immobiliari	153	-12	22	4	-	-1	27	-2	202	-11
Rappr.d'inter.,serv. intern.	805	48	178	6	-	-1	251	15	1'234	68
Trasporti, comunicazioni	1'007	32	115	8	21	-9	1'381	5	2'524	36
Alberghi, ristoranti	2'616	64	1'182	118	4'983	90	1'886	295	10'667	567
Amministrazione pubblica	128	5	2	-	-	-	12	4	142	9
Igiene, cure corporali	2'027	85	423	15	2	-1	479	9	2'931	108
Insegnamento, scienza	545	5	76	-16	-	-1	50	8	671	-4
Op. soc. non class. altrove	555	20	123	12	2	-	127	35	807	67
Cultura e divertimenti	334	6	92	-5	11	1	75	11	512	13
Ministero past.,org. rel.	147	-1	30	-5	-	-	5	1	182	-5
Economia domestica	342	-9	162	11	-	-	652	120	1'156	122
Pulizia	332	40	70	22	9	2	173	21	584	85
Altri servizi	225	6	15	-	-	-	808	45	1'048	51
Altre persone attive	217	-120	128	20	1	-	-	-	346	-100
TOTALE	30'257	720	4'944	258	8'113	-105	35'351	1'480	78'665	2'353

(1) Variazione assoluta rispetto allo stesso mese dell'anno precedente

INDICE DELLA PRODUZIONE INDUSTRIALE (1)

Valori annuali e trimestrali

(1963 = 100)

SVIZZERA

	1979	1980	1981	1982	1983	1984	1985	1986				1987							
												Tot.							
								I	II	III	IV	I	II	III	IV	I	II	III	IV
Indice generale senza l'elettricità, il gas e l'acqua	148	155	154	146	146	151	159	152	169	163	178	166	157	164					
Alimentari, bevande e tabacchi	150	158	158	159	158	159	160	154	168	162	164	162	158	164					
Tessili	112	113	111	108	108	115	119	126	131	101	130	122	127	121					
Abbigliamento	115	121	118	113	109	107	105	112	117	98	106	108	107	105					
Legno	126	130	126	116	116	123	123	116	134	123	145	130	122	133					
Carta	129	130	129	126	128	133	136	149	152	137	150	147	158	154					
Arti grafiche	129	140	151	157	162	172	190	182	205	189	226	201	197	212					
Cuoio, caucciù e materie sintetiche	265	276	257	248	254	272	292	286	322	278	301	297	301	315					
Prodotti chimici e affini	244	248	258	255	271	286	304	322	310	299	308	310	329	307					
Pietra e terra	111	116	116	108	107	109	109	67	116	117	103	101	68	118					
Metallurgia	127	133	131	121	119	131	134	129	144	134	141	137	131	145					
Macchine, strumenti musicali	148	162	157	149	143	142	152	130	157	173	194	164	140	152					
Orologi, gioielli	112	117	104	70	68	73	84	85	101	81	107	94	76	83					
Elettricità gas e acqua	192	203	218	220	219	207	231	224	257	249	211	235	238	237					

(1) Dati provvisori per l'ultimo trimestre

Fonte: "La vie économique" diverse annate. Berna, UFIAML

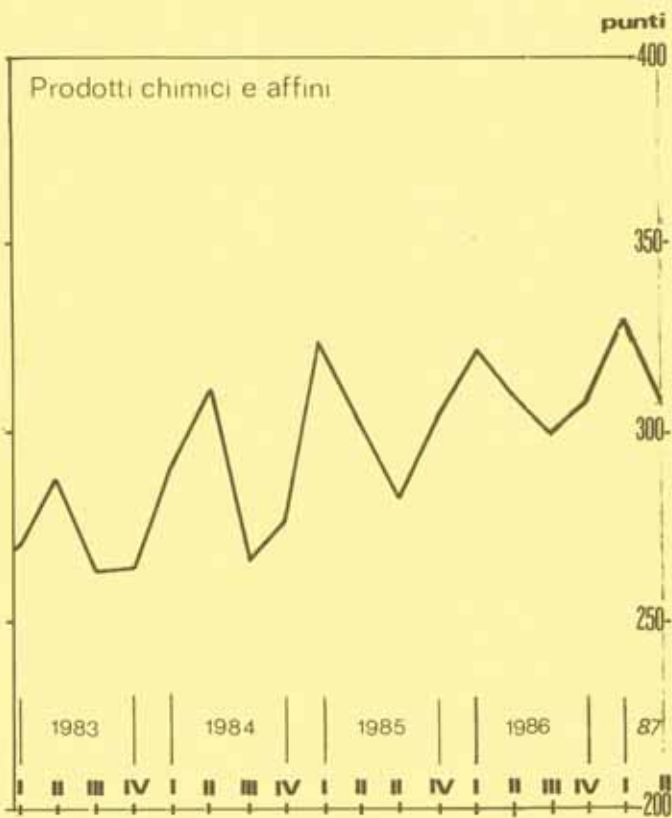
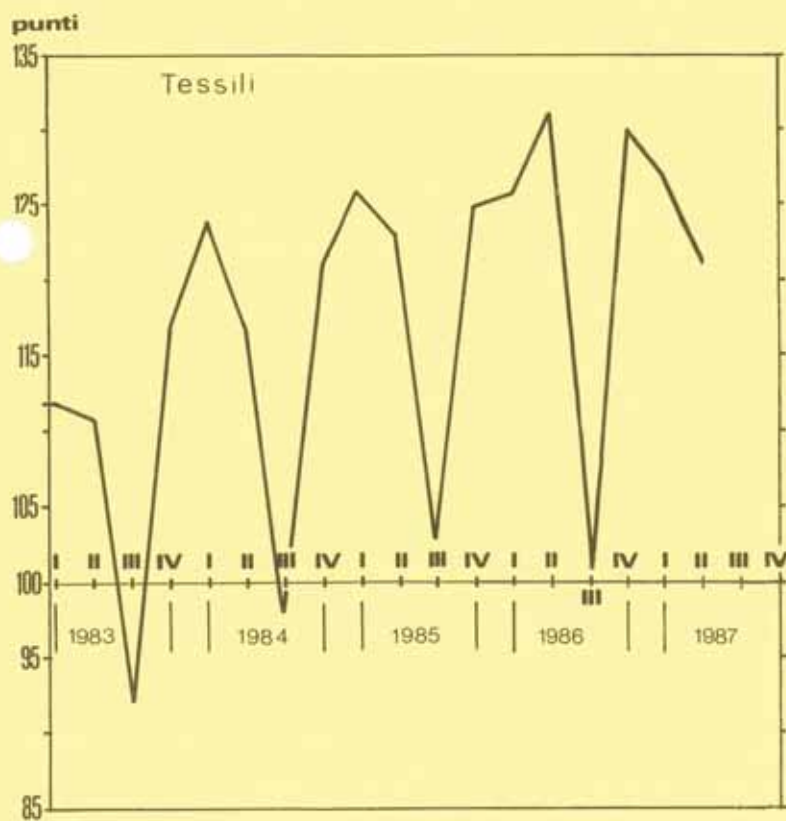
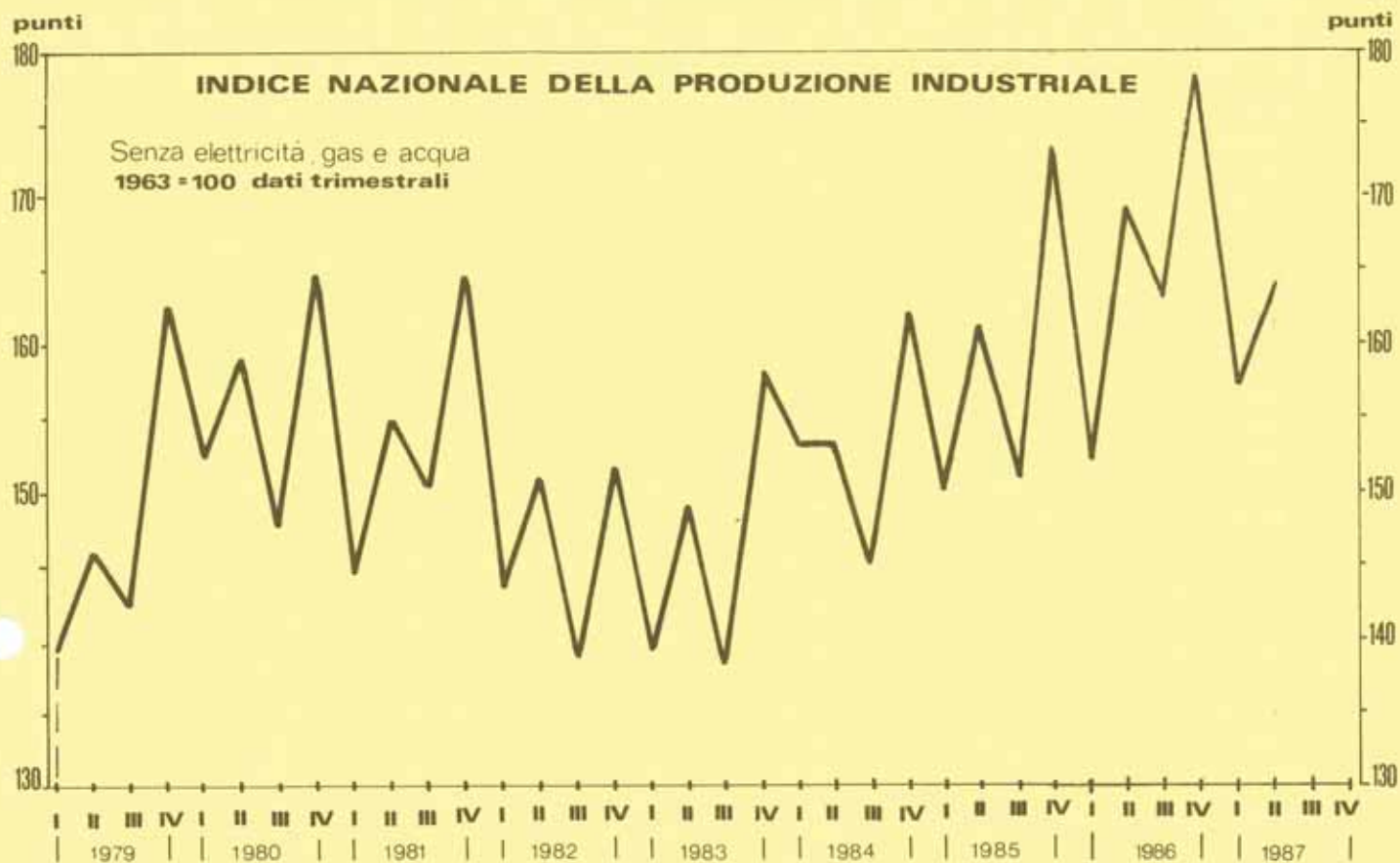

CONSUMO DI ENERGIA ELETTRICA NEL CANTONE TICINO DAL 1973, IN MIO KWH

Anno Trimestre Mese	Industrie di Bodio (1)		Altri consumatori (2)		Consumo totale	
	Assoluto	Var.% (3)	Assoluto	Var.% (3)	Assoluto	Var.% (3)
1973	348,5	2,1	954,8	3,1	1'303,3	2,9
1974	355,8	-19,0	984,8	1,9	1'340,6	-3,7
1975	288,1	8,0	1'003,1	4,5	1'291,2	5,3
1976	311,1	7,5	1'048,2	5,4	1'359,3	5,8
1977	334,4	2,1	1'104,4	3,1	1'438,8	2,9
1978	341,5	15,1	1'139,0	4,0	1'480,5	6,6
1979	393,0	-3,7	1'184,5	5,6	1'577,5	3,3
1980	378,4	-9,7	1'250,4	3,5	1'628,8	0,4
1981	341,8	8,6	1'293,9	3,1	1'635,7	4,2
1982	371,1	-5,8	1'333,5	4,1	1'704,6	2,0
1983	349,4	10,5	1'388,5	6,9	1'737,9	7,7
1984	386,2	-12,5	1'485,0	5,1	1'871,2	1,7
1985	338,1	6,3	1'565,6	4,6	1'903,7	4,9
1986	359,3		1'638,2		1'997,5	
I trim.	92,4	1,8	476,6	2,6	569,0	2,4
II trim.	97,7	22,9	378,1	9,5	475,8	12,0
III trim.	85,5	15,7	340,7	5,0	426,2	6,9
IV trim.	83,7	-10,9	442,8	2,7	526,5	0,3
Gennaio	30,6	21,9	163,0	-4,6	193,6	-1,2
Febbraio	31,6	-1,8	157,9	9,8	189,5	7,7
Marzo	30,2	-9,9	155,8	3,9	186,0	1,4
Aprile	34,6	36,8	147,7	21,5	182,3	24,1
Maggio	29,5	14,8	117,2	0,9	146,7	3,4
Giugno	33,6	17,9	113,2	5,2	146,8	7,9
Luglio	33,0	24,7	117,1	4,6	150,1	8,4
Agosto	20,4	3,6	104,9	3,7	125,3	3,6
Settembre	32,1	15,9	118,7	6,6	150,8	8,4
Ottobre	33,4	0,9	132,1	3,5	165,5	3,0
Novembre	28,2	-14,3	145,5	-2,4	173,7	-4,6
Dicembre	22,1	-20,8	165,2	7,1	187,3	2,8
1987						
I trim.	56,9	-38,4	503,3	5,6	560,2	-1,5
II trim.	82,2	-15,9	377,2	-0,2	459,4	-3,4
III trim.	85,6	-0,1	355,2	-4,3	440,8	-3,4
IV trim.						
Gennaio	22,8	-25,5	176,0	8,0	198,8	2,7
Febbraio	17,2	-45,6	160,1	1,4	177,3	-6,4
Marzo	16,9	-44,0	167,2	7,3	184,1	-1,0
Aprile	25,9	-25,1	136,9	-7,3	162,8	-10,7
Maggio	27,8	-5,8	123,2	5,1	151,0	2,9
Giugno	28,5	-15,2	117,1	3,4	145,6	-0,8
Luglio	33,0	-	123,7	5,7	156,7	4,4
Agosto	19,5	-4,4	107,6	2,6	127,1	1,4
Settembre	33,1	3,1	123,9	4,4	157,0	4,1
Ottobre						
Novembre						
Dicembre						

(1) Monteforno e officine del Gottardo

(2) Economie domestiche, industrie, artigianato, uffici, negozi, ecc.

(3) Variazione rispetto allo stesso periodo dell'anno precedente

Fonte: Azienda elettrica ticinese (AET)

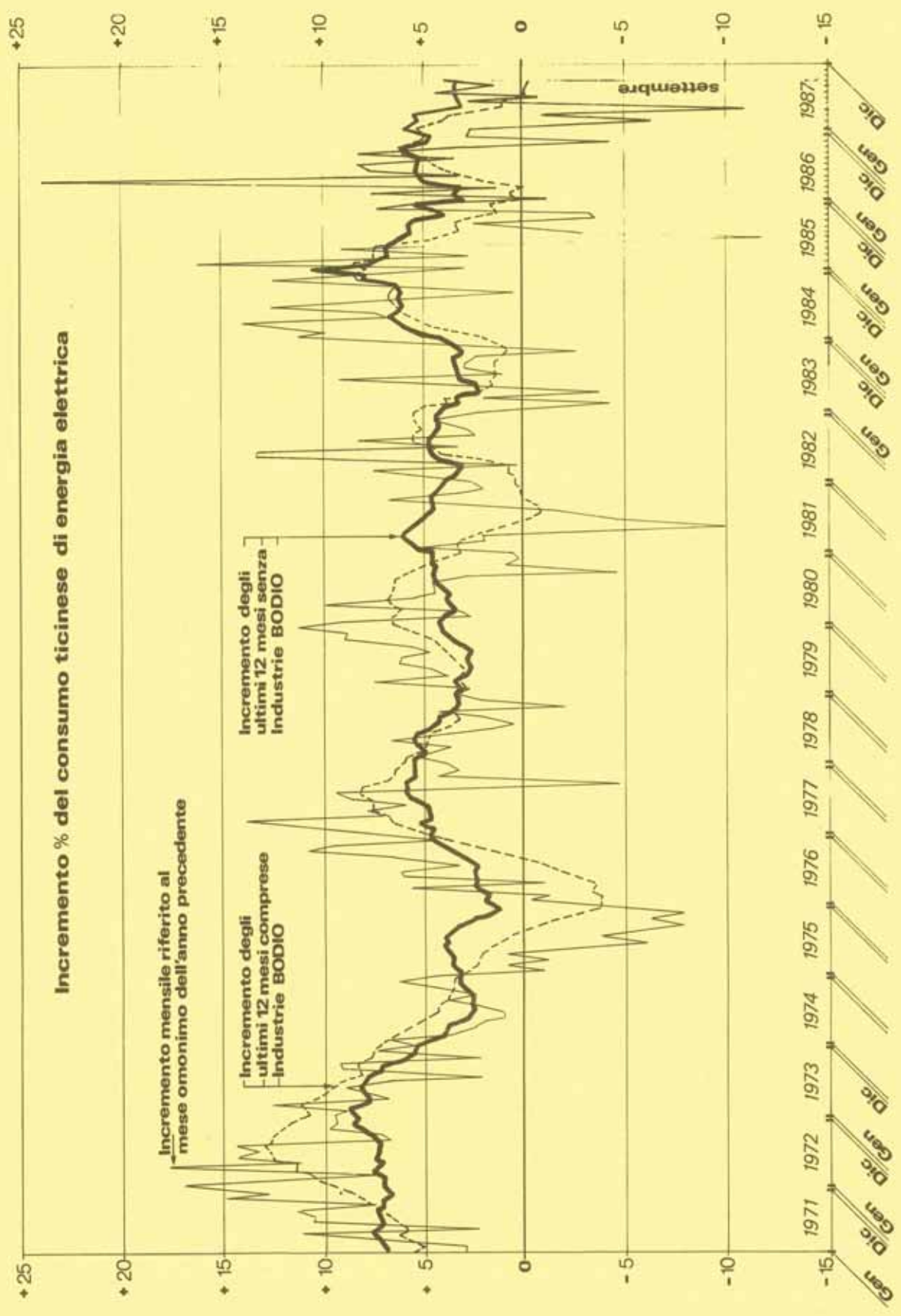

MOVIMENTO TURISTICO ALBERGHIERO

Esercizi, letti, arrivi, pernottamenti e tasso d'occupazione dei letti disponibili, dal 1979

Anno Trimestre Mese	Esercizi aperti		Letti disponibili		Arrivi		Pernottamenti		Tasso d'occu- pazione (2)
	Assoluto	Var. % (1)	Assoluto	Var. % (1)	Assoluto	Var. % (1)	Assoluto	Var. % (1)	
1979	639		21'346		911'933		3'102'235		39,8
1980	632	-1,1	21'358	0,1	1'066'492	16,9	3'702'858	19,4	47,4
1981	620	-1,9	20'877	-2,3	1'084'457	1,7	3'773'135	1,9	49,5
1982	610	-1,6	20'824	-0,3	1'056'020	-2,6	3'447'061	-8,6	45,4
1983	613	0,5	21'237	2,0	1'057'639	0,2	3'338'029	-3,2	43,7
1984	603	-1,6	21'096	-0,7	1'061'122	0,3	3'249'008	-2,7	42,3
1985	587	-2,3	21'014	-0,3	1'098'813	3,5	3'327'949	2,4	43,4
1986	586	-0,2	21'427	2,1	1'117'238	1,6	3'404'313	2,2	43,5
I trim.	456	2,9	13'695	3,5	107'385	21,0	294'150	27,0	23,6
II trim.	676	-1,0	26'479	1,6	332'930	-7,7	1'038'623	-6,1	43,0
III trim.	694	-0,6	27'224	1,9	476'415	3,1	1'508'900	3,4	60,2
IV trim.	520	-1,3	18'308	2,9	200'508	6,6	562'640	5,7	33,3
Gennaio	350	-0,6	10'018	0,2	19'999	15,9	53'028	19,4	17,1
Febbraio	377	-4,1	11'685	0,0	20'518	3,8	53'648	1,9	16,4
Marzo	641	9,4	19'382	7,6	66'868	33,4	187'474	39,4	31,2
Aprile	668	0,0	25'955	1,4	86'448	-20,4	276'221	-20,3	35,5
Maggio	673	-1,6	26'412	1,1	128'480	6,3	388'632	6,5	47,5
Giugno	688	-1,3	27'070	2,2	118'002	-10,1	373'770	-5,2	46,0
Luglio	693	-1,0	27'179	1,7	159'981	5,5	521'750	6,6	61,9
Agosto	693	-0,6	27'202	1,9	154'237	2,6	501'115	3,1	59,4
Settembre	695	0,0	27'292	2,1	162'197	1,3	486'035	0,4	59,4
Ottobre	688	0,6	25'957	3,4	137'303	8,6	400'190	6,1	49,7
Novembre	465	-3,5	15'618	1,7	37'468	1,1	95'753	2,8	20,4
Dicembre	407	-1,9	13'350	3,4	25'737	5,2	66'697	8,1	16,1
1987 (dati provvisori)									
I trim.	422	-7,5	13'435	-1,9	92'040	-14,3	251'706	-14,4	20,8
II trim.	667	-1,3	26'115	-1,4	400'496	20,3	1'185'450	14,1	49,9
III trim.									
IV trim.									
Gennaio	359	2,6	10'654	6,3	19'768	-1,2	56'705	6,9	17,2
Febbraio	371	-1,6	11'965	2,4	23'382	14,0	60'278	12,4	18,0
Marzo	536	-16,4	17'688	-8,7	48'890	-26,9	134'723	-28,1	24,6
Aprile	662	-0,9	25'440	-2,0	120'902	39,9	371'394	34,5	48,7
Maggio	663	-1,5	26'271	-0,5	135'200	5,2	392'665	1,0	48,2
Giugno	675	-1,9	26'634	-1,6	144'394	22,4	421'391	12,7	52,7
Luglio	678	-2,2	26'764	-1,5	151'752	-5,1	477'387	-8,5	57,5
Agosto	682	-1,6	26'862	-1,2	155'593	0,9	486'595	-2,9	58,4
Settembre									
Ottobre									
Novembre									
Dicembre									

(1) Variazione rispetto allo stesso periodo dell'anno precedente
 (2) Tasso di occupazione $\frac{\text{numero dei pernottamenti} \times 100}{\text{numero medio dei letti disponibili} \times \text{numero dei giorni del periodo}}$
 (3) Media del trimestre

Fonte: Ufficio federale di statistica, Sezione della statistica del turismo, Berna

Evoluzione del numero dei pernottamenti nel Cantone secondo il paese di provenienza degli ospiti, dal 1979

Anno Mese	Svizzera		Italia		Germania		Francia		Altri paesi		Totale	
	Ass.	%	Ass.	%	Ass.	%	Ass.	%	Ass.	%	Ass.	%
1979	1'727'731	55,7	114'256	3,7	783'785	25,2	48'917	1,6	427'546	13,8	3'102'235	100,0
1980	1'924'055	52,0	143'637	3,9	1'021'950	27,6	60'701	1,6	552'515	14,9	3'702'858	100,0
1981	1'919'970	50,9	158'523	4,2	1'025'915	27,2	62'556	1,6	606'171	16,1	3'773'135	100,0
1982	1'821'848	52,8	146'827	4,3	855'392	24,8	57'231	1,7	565'763	16,4	3'447'061	100,0
1983	1'743'091	52,1	152'036	4,6	817'804	24,5	44'418	1,3	584'535	17,5	3'341'884	100,0
1984	1'736'291	53,4	150'407	4,6	751'002	23,1	50'100	1,6	561'208	17,3	3'249'008	100,0
1985	1'761'193	52,9	163'314	4,9	739'483	22,3	57'175	1,7	606'784	18,2	3'327'949	100,0
1986	1'782'208	52,4	172'116	5,1	795'784	23,4	62'986	1,8	591'219	17,3	3'404'313	100,0
Gennaio	28'477	53,7	9'275	17,5	4'983	9,4	1'315	2,5	8'978	16,9	53'028	100,0
Febbraio	30'075	56,1	7'758	14,4	4'921	9,2	1'136	2,1	9'758	18,2	53'648	100,0
Marzo	95'545	51,0	13'081	7,0	55'552	29,6	2'870	1,5	20'426	10,9	187'474	100,0
Aprile	149'692	54,2	13'629	4,9	75'675	27,4	4'014	1,5	33'211	12,0	276'221	100,0
Maggio	186'742	48,1	12'424	3,2	124'964	32,1	6'210	1,6	58'292	15,0	388'632	100,0
Giugno	176'952	47,3	13'910	3,7	95'526	25,6	6'913	1,9	80'469	21,5	373'770	100,0
Luglio	284'690	54,6	18'729	3,6	95'544	18,3	9'631	1,8	113'156	21,7	521'750	100,0
Agosto	231'907	46,3	25'401	5,1	129'166	25,8	15'795	3,1	98'846	19,7	501'115	100,0
Settembre	250'753	51,6	19'282	4,0	118'058	24,3	7'857	1,6	90'085	18,5	486'035	100,0
Ottobre	256'808	64,2	16'130	4,0	74'871	18,7	3'957	1,0	48'424	12,1	400'190	100,0
Novembre	55'708	58,2	11'495	12,0	10'265	10,7	1'933	2,0	16'352	17,1	95'753	100,0
Dicembre	34'859	52,3	11'002	16,5	6'259	9,4	1'355	2,0	13'222	19,8	66'697	100,0
1987												
Gennaio	32'700	57,7	8'630	15,2	4'507	7,9	944	1,7	9'924	17,5	56'705	100,0
Febbraio	34'748	57,6	8'236	13,7	5'492	9,1	1'177	2,0	10'625	17,6	60'278	100,0
Marzo	79'323	58,9	10'212	7,6	26'189	19,4	1'639	1,2	17'360	12,9	134'723	100,0
Aprile	199'140	53,6	16'019	4,3	116'330	31,3	4'793	1,3	35'112	9,5	371'394	100,0
Maggio	205'998	52,5	14'558	3,7	109'272	27,8	6'763	1,7	56'074	14,3	392'665	100,0
Giugno	199'061	47,2	13'506	3,2	121'364	28,8	6'252	1,5	81'208	19,3	421'391	100,0
Luglio	258'314	54,1	16'216	3,4	95'491	20,0	8'184	1,7	99'182	20,8	477'387	100,0
Agosto	229'935	47,3	26'976	5,5	120'902	24,8	14'465	3,0	94'317	19,4	486'595	100,0
Settembre												
Ottobre												
Novembre												
Dicembre												

Fonte: Ufficio federale di statistica, Sezione della statistica del turismo, Berna

MOVIMENTO TURISTICO: SETTORE ALBERGHIERO

Pernottamenti nel Cantone Ticino di ospiti provenienti dalla Svizzera e dall'estero, per mesi, dicembre 1970

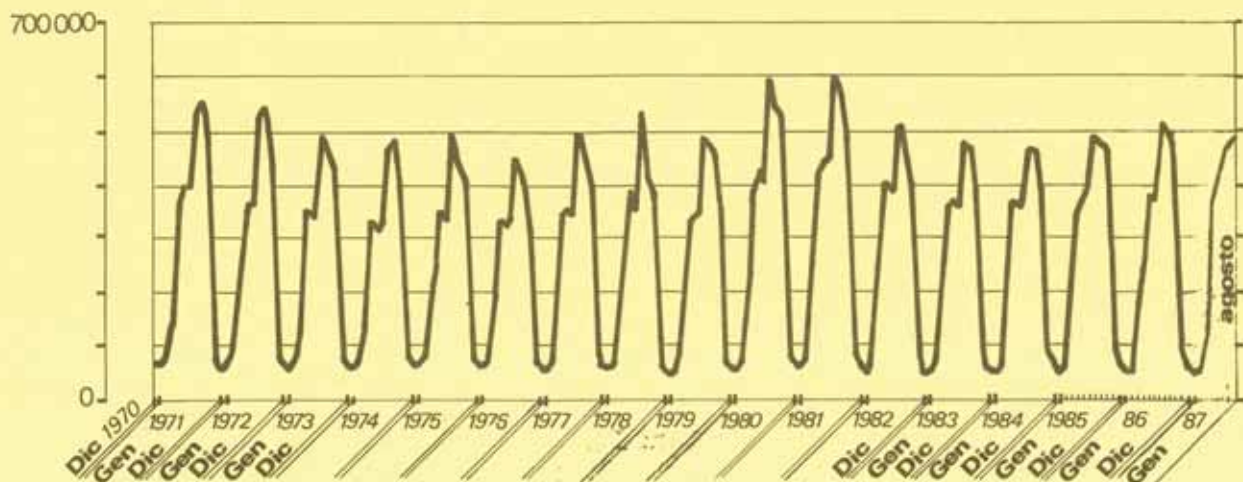

AUTOVETTURE NUOVE MESSE IN CIRCOLAZIONE NEL CANTONE, SECONDO IL PAESE DI FABBRICAZIONE, DAL 1973

Anno Trimestre Mese	Germania		Francia		Italia		Giappone		Altri paesi		Totale	
	Assoluta	Var.%(1)	Assoluta	Var.%(1)	Assoluta	Var.%(1)	Assoluta	Var.%(1)	Assoluta	Var.%(1)	Assoluta	Var.%(1)
1973	3'578	-15,2	1'992	-0,2	2'211	3,9	1'200	-33,8	1'769	-31,0	10'750	-13,2
1974	3'035	8,5	1'988	-11,7	2'298	3,7	794	-2,3	1'221	-15,0	9'336	-1,0
1975	3'293	19,2	1'756	11,7	2'384	5,1	776	8,6	1'038	-23,3	9'247	8,5
1976	3'924	17,7	1'961	15,7	2'506	13,0	843	47,7	796	11,2	10'030	18,1
1977	4'619	16,6	2'268	25,1	2'832	9,4	1'245	21,0	885	18,4	11'849	17,1
1978	5'385	-8,4	2'837	-9,6	3'097	-7,4	1'506	17,9	1'048	20,1	13'873	-3,4
1979	4'933	-1,7	2'566	-4,2	2'868	12,2	1'776	47,7	1'259	-21,4	13'402	5,5
1980	4'850	8,5	2'458	-14,2	3'219	12,1	2'624	19,6	990	-27,4	14'141	5,0
1981	5'261	4,4	2'109	-4,6	3'609	-8,3	3'138	5,2	719	-28,4	14'842	-1,4
1982	5'495	-6,9	2'012	-9,6	3'311	-4,3	3'300	-0,9	515	-12,2	14'633	-5,5
1983	5'118	15,9	1'818	0,7	3'169	10,1	3'270	-10,8	452	21,7	13'827	6,4
1984	5'931	1,9	1'819	14,6	3'488	-2,7	2'918	13,5	550	25,6	14'706	5,5
1985	6'042	10,4	2'085	0,6	3'393	9,5	3'312	11,7	691	8,0	15'523	9,1
1986	6'673		2'098		3'714		3'699		746		16'930	
I trim.	1'742	2,1	531	-9,2	1'100	-2,7	918	6,0	208	36,8	4'499	1,3
II trim.	2'048	8,0	672	-5,3	1'012	3,0	1'055	9,3	209	-4,1	4'996	4,7
III trim.	1'740	29,8	539	25,1	909	46,1	905	25,7	169	-	4'262	29,9
IV trim.	1'143	4,0	356	-0,8	693	5,5	821	7,9	160	5,3	3'173	4,8
Gennaio	687	32,1	170	0,6	406	8,3	322	24,8	71	7,6	1'656	19,3
Febbraio	437	-19,7	176	-1,1	313	-20,2	243	-9,7	69	86,5	1'238	-12,8
Marzo	618	-3,7	185	-22,3	381	4,7	353	4,1	68	38,8	1'605	-1,7
Aprile	731	6,6	239	-14,3	361	7,8	382	0,3	60	7,7	1'773	1,5
Maggio	591	6,5	208	-17,1	291	-11,5	337	-	74	-12,9	1'501	-8,1
Giugno	726	25,4	225	25,0	360	12,9	336	36,0	75	10,3	1'722	23,6
Luglio	715	19,4	235	39,1	346	34,6	329	29,0	77	-2,5	1'702	25,2
Agosto	382	11,0	147	18,5	268	62,4	294	49,2	32	-33,3	1'123	27,9
Settembre	643	62,0	157	13,8	295	47,5	282	5,2	60	42,9	1'437	37,5
Ottobre	577	26,0	149	-13,9	315	1,0	298	-2,6	74	27,6	1'413	8,1
Novembre	360	-15,9	125	8,7	246	16,0	282	13,3	50	-7,4	1'063	0,5
Dicembre	206	-3,3	82	15,5	132	-0,8	241	17,0	36	-10,0	697	5,1
1987												
I trim.	1'400	-19,6	486	-8,5	983	-10,6	954	3,9	171	-17,8	3'994	-11,2
II trim.	1'507	-26,4	487	-27,5	842	-16,8	878	-16,8	199	-4,8	3'913	-21,7
III trim.												
IV trim.												
Gennaio	495	-27,9	164	-3,5	341	-16,0	315	-2,2	49	-30,9	1'364	-17,6
Febbraio	389	-11,0	124	-29,5	292	-6,7	285	17,3	57	-17,4	1'147	-7,3
Marzo	516	-16,5	198	7,0	350	-8,1	354	0,3	65	-4,4	1'483	-7,6
Aprile	508	-30,5	175	-26,8	345	-4,4	319	-16,5	69	15,0	1'416	-20,1
Maggio	484	-18,1	165	-20,7	270	-7,2	277	-17,8	59	-20,3	1'255	-16,4
Giugno	515	-29,1	147	-34,7	227	-36,9	282	-16,1	71	-5,3	1'242	-27,9
Luglio	547	-23,5	138	-41,3	296	-14,5	326	-0,9	105	36,4	1'412	-17,0
Agosto												
Settembre												
Ottobre												
Novembre												
Dicembre												

(1) Variazione rispetto allo stesso periodo dell'anno precedente

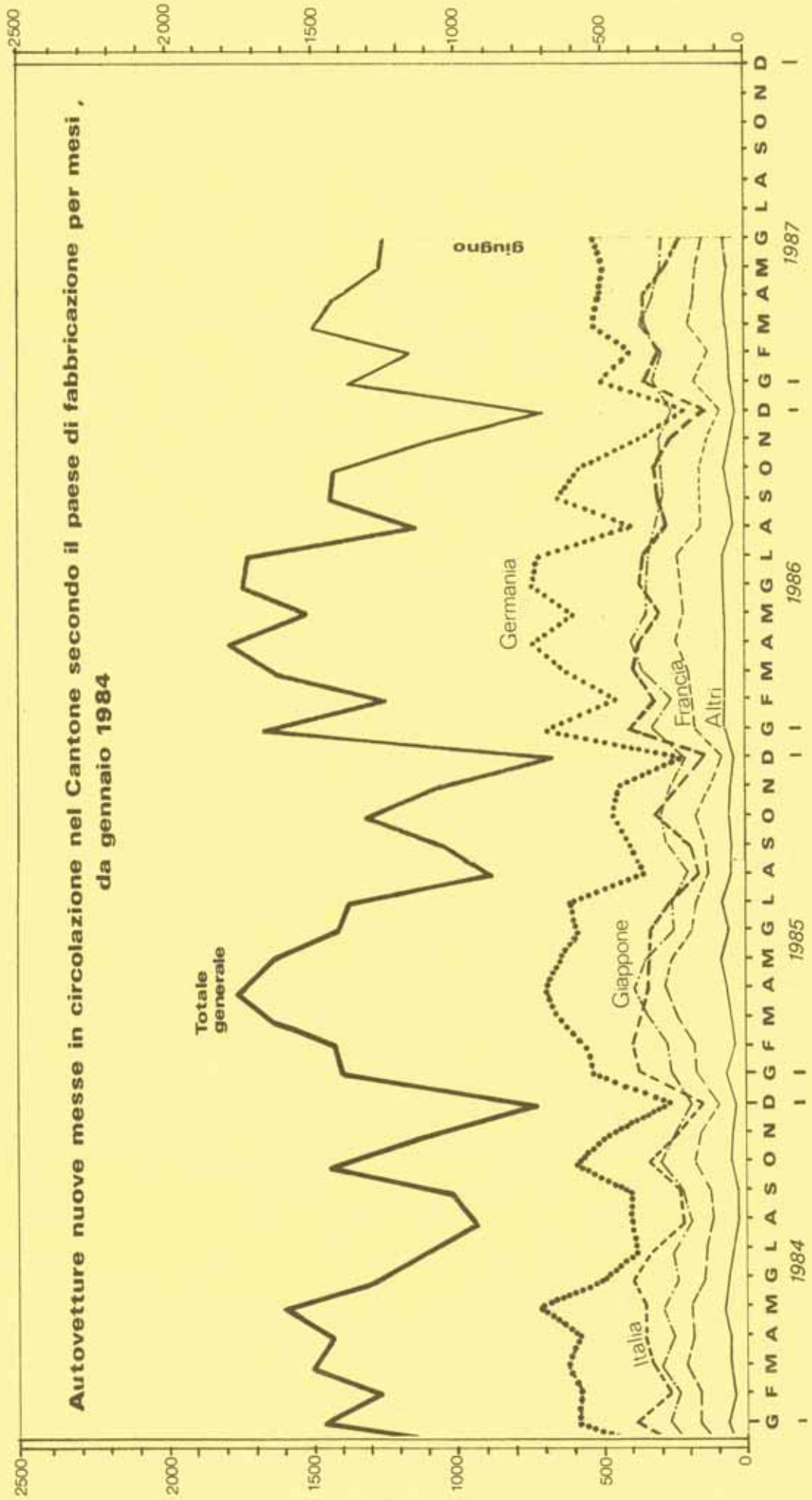

n° Posto	Valori giornalieri medi mensili				Variazioni		Massimo giorn.			Massimo orario		
	Media LU-VE	Media SA	Media DO	Media LU-DO	Media LU-DO 1986	%	Data	Veicoli al giorno	Data	Ora	Veicoli per ora	
77 Dogana Brogeda AS	14'904	18'203	18'310	16'025	13'870	15,5	VE 17	24'794	GIO 30	17-18	1'647	
76 Noranco AS	42'569	42'293	43'342	42'686	37'780	13,0	VE 17	57'043	MA 21	17-18	4'603	
138 Circonvallazione AS di Lugano	27'031	26'805	28'597	27'314	20'864	30,9	VE 17	41'906	MA 21	17-18	3'296	
137 Monte Ceneri AS	26'861	31'880	34'408	29'039	21'459	35,3	VE 17	45'228	LU 20	17-18	3'551	
100 Circonvallazione AS di Bellinzona	24'272	31'863	36'181	27'665	18'108	52,8	VE 17	47'797	LU 20	16-17	3'682	
91 Castione-Claro	5'699	4'855	5'049	5'456	18'120	-69,9	VE 17	6'841	GIO 16	17-18	642	
166 Biasca S AS	17'924	23'860	25'180	20'167	.	.	VE 17	31'715	LU 20	10-11	2'313	
150 Galleria AS San Gottardo	13'976	19'740	20'856	16'120	11'336	42,2	LU 20	26'657	.	.	.	
10 Passo S. Gottardo (Hospital S)	(2)	
44 Galleria AS San Bernardino	4'477	7'205	10'589	6'063	3'240	87,1	LU 20	18'812	LU 20	16-17	1'577	
802 Maroggia SC	10'839	12'573	14'680	11'838	.	.	DO 19	17'061	DO 19	17-18	1'891	
51 Stabio-Gaggiolo	9'600	8'209	7'396	8'974	8'978	0,0	GIO 16	10'906	GIO 16	17-18	1'119	
94 Agno-Vallone	23'737	24'694	21'226	23'362	20'746	12,6	VE 17	28'350	SA 11	14-15	2'070	
811 Cadenazzo Sud SC	6'976	6'993	7'560	7'095	6'105	16,2	VE 17	8'468	DO 12	18-19	822	
810 Magadino Est	(1)	
92 Minusio-Verbanella	30'538	31'260	32'214	30'970	27'361	13,2	DO 19	37'106	DO 12	17-18	2'758	
144 Ascona Nuovo ponte Maggia	21'382	22'074	20'466	21'291	22'146	-3,9	VE 17	25'916	ME 01	17-18	1'957	
801 Locarno Vecchio ponte Maggia	19'222	19'674	17'026	18'843	17'005	10,8	VE 17	24'525	VE 17	18-19	1'920	

Giorni festivi: 20 Lunedì di Pasqua

{1} Fuori uso
{2} Passo chiuso

MEDIA DEL MESE DI APRILE 1987 DEL TRAFFICO AUTOVEICOLARE

RILEVATO MEDIANTE CONTATORI AUTOMATICI

(in parentesi: variazione percentuale relativa al corrispondente mese dell'anno precedente)

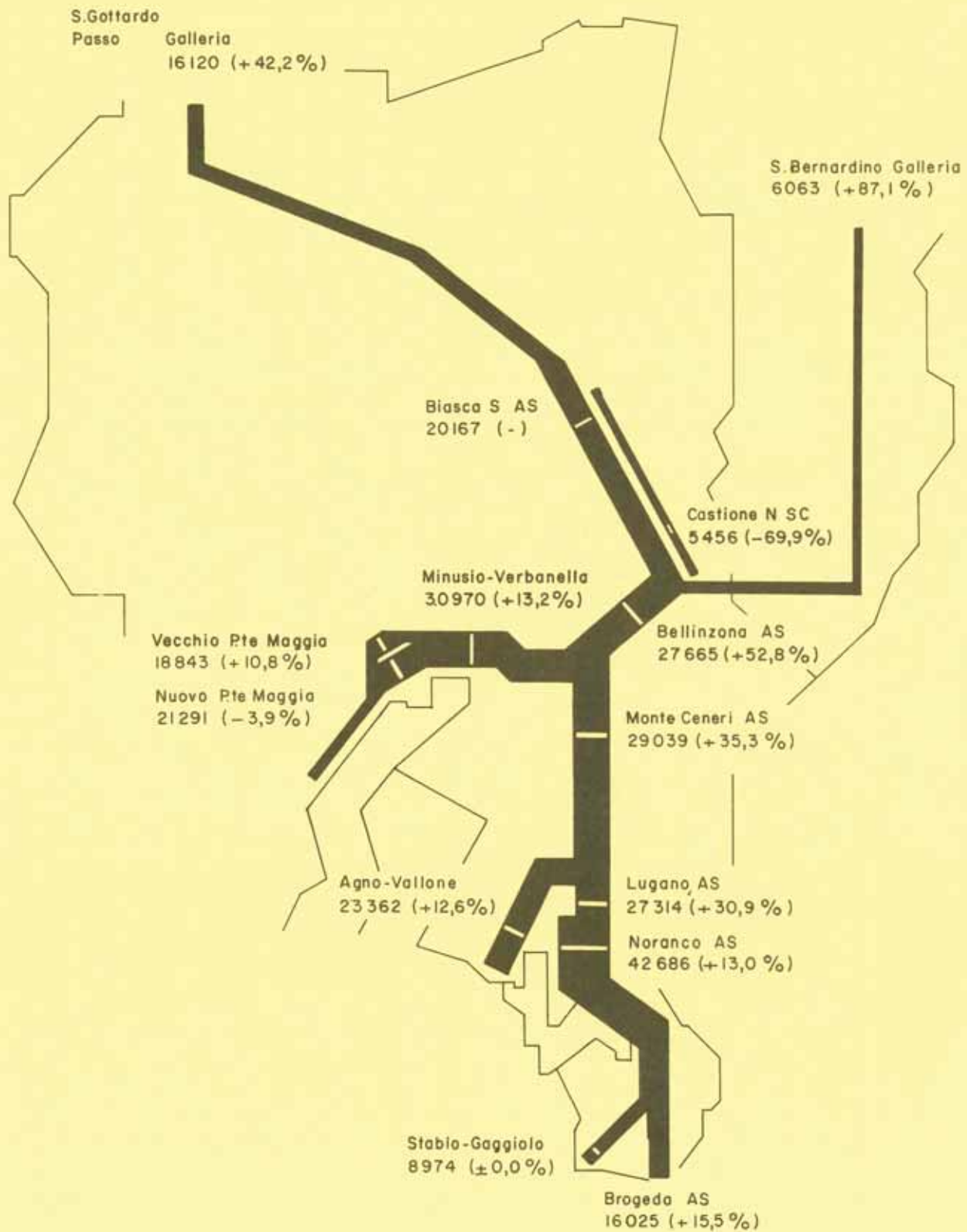

n° Posto	Valori giornalieri medi mensili				Variazioni		Massimo giorn.		Massimo orario		
	Media LU-VE	Media SA	Media DO	Media LU-DO	Media LU-DO 1986	%	Data	Veicoli al giorno	Data	Ora	Veicoli per ora
77 Dogana Brogeda AS	14'500	18'207	18'521	15'876	15'126	5,0	DO 31	22'405	DO 31	17-18	1'682
76 Noranco AS	41'014	39'885	38'661	40'376	38'489	4,9	ME 27	49'668	VE 15	17-18	4'164
138 Circonvallazione AS di Lugano	24'526	22'892	23'159	23'998	22'881	4,9	ME 27	31'445	VE 15	17-18	2'770
137 Monte Generi AS	24'476	27'472	29'784	25'987	24'974	4,1	DO 31	37'433	DO 31	18-19	3'126
100 Circonvallazione AS di Bellinzona	21'210	26'873	31'127	24'043	.	.	DO 31	40'451	DO 31	16-17	3'467
91 Castione-Claro	5'624	5'034	4'518	5'315	11'795	-54,9	VE 22	6'324	GIO 14	17-18	605
166 Biasca S AS	15'947	21'139	23'750	18'295	.	.	DO 31	29'303	DO 31	17-18	2'444
150 Galleria AS San Gottardo	11'896	16'489	18'896	13'992	13'920	0,5	DO 31	22'501	.	.	.
10 Passo S. Gottardo (Hospental S)	(2)
44 Galleria AS San Bernardino	3'657	5'227	7'403	4'635	5'637	-17,8	DO 31	11'888	DO 31	18-19	1'113
802 Maroggia SC	10'958	12'582	12'933	11'602	.	.	DO 24	15'546	DO 24	17-18	1'660
51 Stabio-Gaggiolo	9'601	7'837	6'452	8'707	8'384	3,9	VE 08	10'985	MA 26	17-18	1'053
94 Agno-Vallone	23'018	25'234	19'395	22'674	22'199	2,1	SA 02	26'104	SA 02	10-11	1'913
811 Cadenazzo Sud SC	6'981	7'394	7'214	7'093	6'862	3,4	VE 29	8'491	DO 31	17-18	820
810 Magadino Est	(1)
92 Minusio-Verbanella	30'235	32'333	29'782	30'486	30'199	1,0	VE 29	35'273	LU 04	17-18	2'649
144 Ascona Nuovo ponte Maggia	20'449	21'308	17'714	20'058	23'194	-13,5	VE 29	24'045	ME 27	17-18	1'820
801 Locarno Vecchio ponte Maggia	18'610	19'339	15'325	18'092	17'959	-0,7	VE 29	21'263	ME 27	18-19	1'849

Giorni festivi: 01 Festa del Lavoro
25 Ascensione

MEDIA DEL MESE DI MAGGIO 1987 DEL TRAFFICO AUTOVEICOLARE

RILEVATO MEDIANTE CONTATORI AUTOMATICI

(in parentesi: variazione percentuale relativa al corrispondente mese dell'anno precedente)

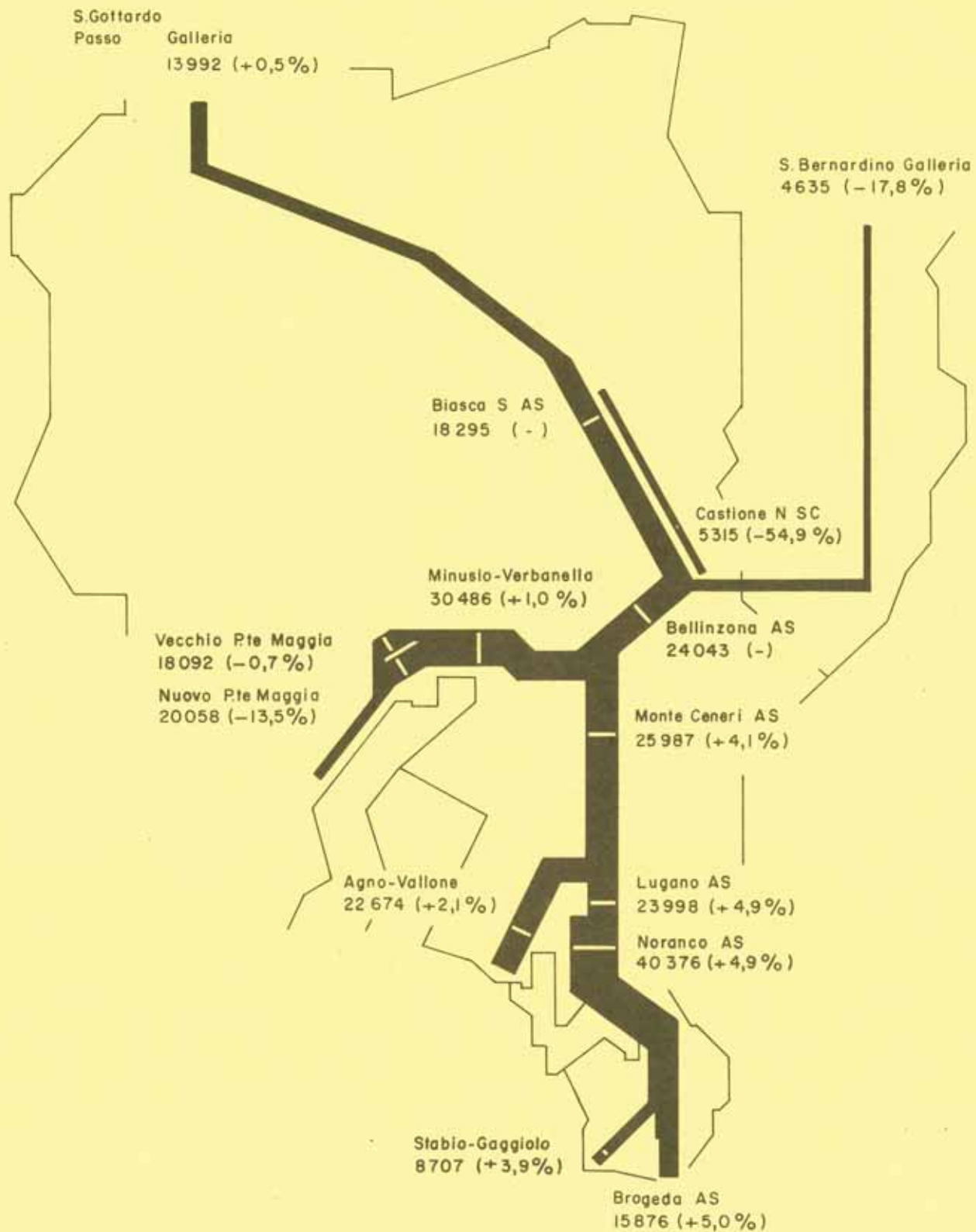

n° Posto	Valori giornalieri medi mensili				Variazioni		Massimo giorn.		Massimo orario		
	Media LU-VE	Media SA	Media DO	Media LU-DO	Media LU-DO 1986	%	Data	Veicoli al giorno	Data	Ora	Veicoli per ora
77 Dogana Brogeda AS	17'295	25'398	20'659	18'936	16'023	18,2	SA 13	25'938	SA 20	17-18	2'153
76 Noranco AS	43'424	47'789	40'290	43'484	39'360	10,5	VE 05	50'377	VE 26	17-18	4'220
138 Circonvallazione AS di Lugano	27'248	30'582	24'855	27'294	24'067	13,4	ME 17	36'047	MA 16	17-18	3'054
137 Monte Ceneri AS	27'801	36'259	31'384	29'526	25'665	15,0	SA 20	39'159	DO 21	18-19	3'290
100 Circonvallazione AS di Bellinzona	26'081	38'302	34'095	29'046	24'524	18,4	DO 21	45'371	DO 21	17-18	3'731
91 Castione-Claro	5'552	4'868	4'306	5'253	5'680	-7,5	VE 05	6'288	ME 17	17-18	6'19
166 Biasca S AS	19'935	29'087	26'192	22'198	18'381	20,8	DO 21	34'375	DO 21	17-18	2'886
150 Galleria AS San Gottardo	14'817	21'814	19'372	16'509	13'824	19,4	DO 21	25'177	.	.	.
10 Passo S. Gottardo (Hospental S)	(2)
44 Galleria AS San Bernardino	4'917	9'048	8'258	6'025	4'601	31,0	DO 21	11'732	DO 21	17-18	1'095
802 Maroggia SC	11'125	12'144	13'455	11'649	.	.	SA 07	15'216	DO 14	17-18	1'612
51 Stabio-Gaggiolo	9'514	8'235	6'418	8'828	8'703	1,4	VE 05	11'058	GIO 04	17-18	1'058
94 Agno-Vallone	23'286	24'836	18'766	22'740	22'156	2,6	SA 06	26'614	LU 01	07-08	1'899
811 Cadenazzo Sud SC	7'244	6'942	6'815	7'132	6'999	1,9	ME 17	8'428	LU 22	14-15	813
810 Magadino Est	(1)	.	.	.	7'053
92 Minusio-Verbanella	31'237	32'861	29'876	31'227	29'490	5,9	SA 20	36'773	MA 23	17-18	2'679
144 Ascona	21'116	22'014	17'968	20'711	22'557	-8,2	MA 02	24'428	ME 17	17-18	1'832
801 Locarno Vecchio ponte Maggia	18'506	19'451	15'097	18'064	17'793	1,5	VE 19	21'826	VE 19	12-13	1'865
(1) Fuori uso	Giorni festivi: 08 Lunedì di Pentecoste										
(2) Passo chiuso	18 Corpus Domini										
	29 SS. Pietro e Paolo										

MEDIA DEL MESE DI GIUGNO 1987 DEL TRAFFICO AUTOVEICOLARE
RILEVATO MEDIANTE CONTATORI AUTOMATICI

(in parentesi: variazione percentuale relativa al corri-
spondente mese dell'anno precedente)

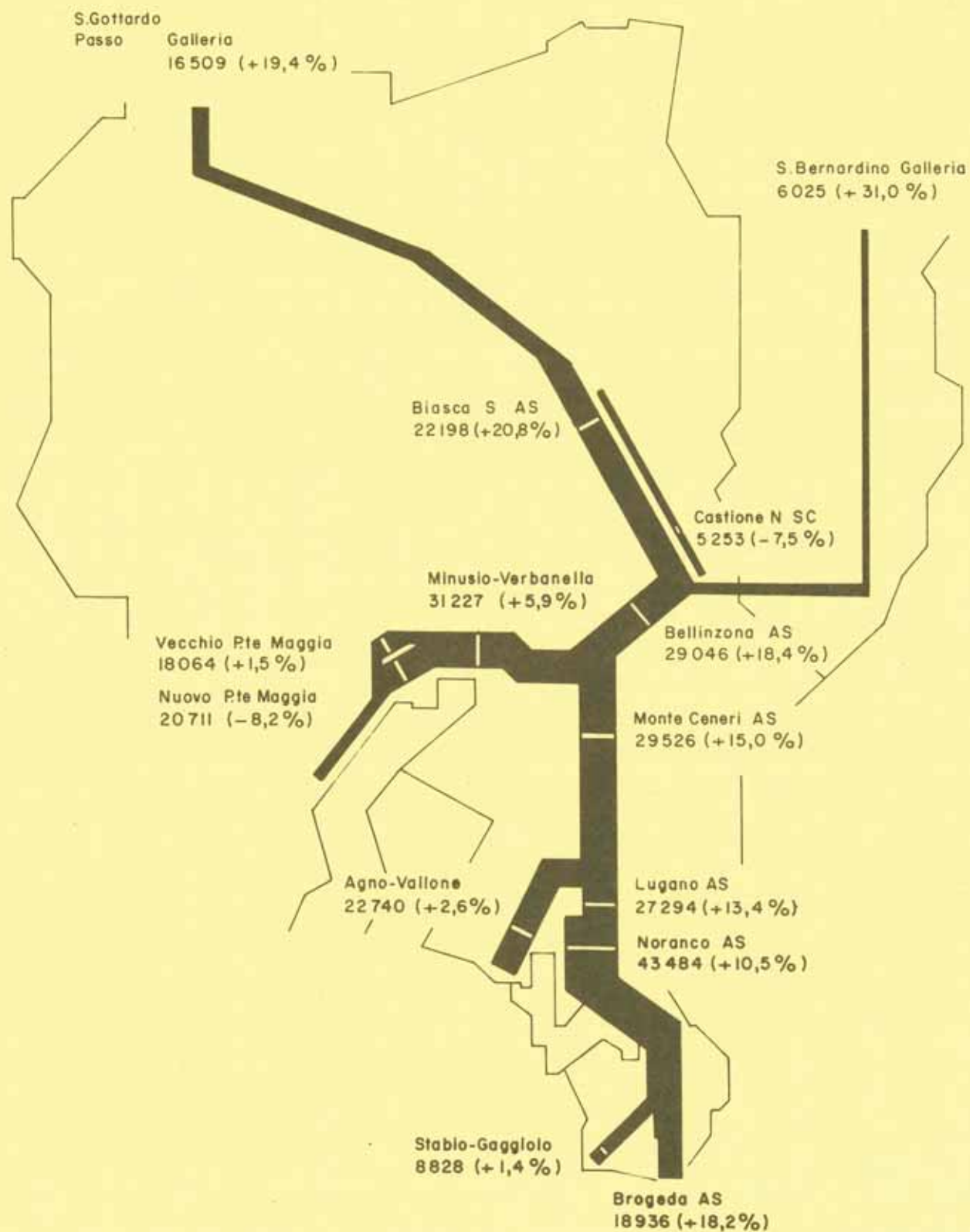

INDICE NAZIONALE DEI PREZZI AL CONSUMO

Dicembre 1982 = 100

SVIZZERA

Anno	G	F	M	A	M	G	L	A	S	O	N	D	Media annua
1982													100,0
1983	99,9	100,0	100,2	100,5	100,6	101,0	100,8	101,1	101,2	101,4	102,1	102,1	100,9
1984	102,5	102,9	103,5	103,7	103,5	103,8	103,6	104,0	103,9	104,6	105,1	105,1	103,8
1985	106,1	107,0	107,6	107,5	107,4	107,3	107,1	107,1	107,4	107,7	108,4	108,5	107,4
1986	108,5	108,4	108,6	108,5	108,2	108,2	107,6	107,9	108,0	108,1	108,3	108,5	108,2
1987	109,2	109,5	109,7	109,8	109,2	109,5	109,6	110,0	109,7				
(1)	111,0	111,5	112,1	112,5	111,3	112,7	112,4	111,9	111,0				
(2)	107,6	108,0	108,0	108,0	108,1	108,1	108,1	108,3	108,3				
(3)	113,3	113,3	114,1	114,1	114,1	114,5	114,5	114,5	115,1				
(4)	113,0	113,0	113,0	113,0	114,6	114,6	114,6	114,6	114,6				
(5)	72,8	70,6	69,3	69,1	69,2	69,6	70,7	72,0	69,9				
(6)	108,9	108,9	109,6	109,6	109,6	109,8	109,8	109,8	110,0				
(7)	105,0	105,0	104,8	105,2	105,3	105,4	105,4	104,4	104,1				
(8)	113,4	113,4	113,5	113,6	113,6	113,8	114,2	114,2	114,4				
(9)	114,2	116,1	116,1	116,1	111,9	111,9	111,9	115,6	115,6				

(1) Derrate alimentari (2) Bevande, tabacco (3) Abbigliamento (4) Pigiame (5) Riscaldamento e illuminazione (6) Arredamento e manutenzione (7) Traffico (8) Igiene e salute (9) Istruzione e svago

Settembre 1977 = 100

1977										100,0	100,2	100,1	100,3
1978	100,3	100,4	100,5	100,7	100,8	101,0	101,0	101,1	100,8	100,6	100,8	101,0	100,8
1979	101,4	102,5	103,0	103,3	103,7	105,1	105,4	105,2	105,7	105,6	106,0	106,2	104,4
1980	106,5	106,7	107,0	107,5	108,2	108,5	108,9	109,6	109,7	109,5	110,5	110,9	108,6
1981	112,0	113,1	113,8	113,6	114,6	115,4	116,0	117,8	117,9	117,5	118,2	118,2	115,7
1982	118,8	119,0	119,2	119,9	121,4	122,5	123,0	123,9	124,4	124,7	125,1	124,7	122,2
1983	124,5	124,7	124,9	125,3	125,4	125,9	125,7	126,0	126,2	126,5	127,3	127,3	125,8
1984	127,8	128,3	129,1	129,3	129,0	129,4	129,2	129,7	129,6	130,4	131,1	131,0	129,5
1985	132,3	133,4	134,1	134,0	133,9	133,8	133,5	133,5	133,9	134,3	135,2	135,3	133,9
1986	135,2	135,2	135,4	135,3	134,9	134,9	134,2	134,5	134,7	134,7	135,1	135,3	135,0
1987	136,1	136,5	136,7	136,9	136,1	136,6	136,6	137,1	136,8				

Aumento percentuale dell'indice generale rispetto allo stesso periodo dell'anno precedente

1970	2,3	2,1	2,4	2,6	3,1	3,1	3,3	4,0	4,5	4,9	5,3	5,4	3,6
1971	5,8	6,2	6,7	6,8	7,0	6,6	6,7	8,1	6,7	6,6	6,6	6,6	6,6
1972	6,7	6,7	6,3	6,3	6,2	6,7	6,4	6,6	6,8	7,3	6,8	6,9	6,6
1973	7,4	7,6	8,2	8,3	8,0	8,2	8,3	8,3	8,3	9,5	10,8	11,9	8,7
1974	11,6	10,0	9,6	8,7	9,8	9,6	9,8	10,5	11,3	9,8	9,0	7,6	9,8
1975	7,3	8,4	8,3	9,2	8,2	8,0	7,4	6,7	5,4	4,8	3,7	3,5	6,7
1976	3,4	3,0	2,5	2,2	1,3	1,1	1,5	1,5	0,9	1,0	0,9	1,3	1,7
1977	0,9	1,0	1,0	1,1	1,3	1,8	1,6	1,3	1,6	1,6	1,3	1,1	1,3
1978	1,0	1,1	1,4	1,4	1,6	1,1	1,1	1,1	0,8	0,4	0,6	0,7	1,1
1979	1,1	2,1	2,5	2,6	2,8	4,1	4,3	4,0	4,8	5,0	5,2	5,2	3,6
1980	5,1	4,1	3,9	4,1	4,3	3,3	3,4	4,2	3,8	3,6	4,2	4,4	4,0
1981	5,1	6,0	6,3	5,6	6,0	6,3	6,6	7,4	7,5	7,3	7,0	6,6	6,5
1982	6,1	5,3	4,7	5,6	5,9	6,2	6,0	5,2	5,5	6,2	5,8	5,5	5,7
1983	4,8	4,8	4,8	4,5	3,3	2,8	2,2	1,7	1,4	1,4	1,8	2,1	2,9
1984	2,7	2,9	3,4	3,2	2,9	2,8	2,8	2,9	2,7	3,1	3,0	2,9	2,9
1985	3,5	4,0	3,9	3,6	3,8	3,4	3,4	3,0	3,3	3,0	3,1	3,2	3,4
1986	2,2	1,3	0,9	1,0	0,7	0,8	0,5	0,7	0,6	0,4	-0,1	0,0	0,8
1987	0,7	1,0	1,0	1,2	0,9	1,3	1,8	2,0	1,6				

INDICE DEI PREZZI ALL'INGROSSO

Media annua 1963 = 100

SVIZZERA

Anno	G	F	M	A	M	G	L	A	S	O	N	D	Media annua
1963	99,5	99,8	100,2	100,0	100,4	100,1	99,7	99,4	99,7	100,3	100,3	100,3	100,0
1964	100,3	100,7	100,7	101,5	101,6	101,4	101,0	101,3	101,6	101,8	101,8	101,6	101,3
1965	101,5	101,8	101,8	101,4	101,9	102,2	101,6	101,4	101,5	101,8	102,6	102,8	101,9
1966	103,7	104,0	104,1	104,1	104,5	104,3	104,1	103,0	103,0	103,1	103,5	103,7	103,8
1967	103,6	103,8	103,7	103,5	104,1	104,5	104,4	104,3	104,2	104,0	104,3	104,4	104,1
1968	104,5	104,9	104,6	103,9	103,8	103,7	103,5	103,5	103,9	104,2	104,5	104,7	104,1
1969	105,4	105,8	105,3	106,0	106,3	107,0	107,3	107,3	107,7	108,3	109,3	109,9	107,2
1970	110,2	110,7	111,5	111,9	112,3	111,9	111,8	111,6	111,8	111,4	112,0	112,2	111,6
1971	112,4	112,9	114,2	114,6	114,7	114,4	114,3	114,0	114,0	114,2	114,2	115,0	114,1
1972	115,7	116,1	117,1	117,2	117,7	117,7	117,7	118,2	119,0	112,9	110,6	111,7	118,2
1973	123,8	125,0	127,5	128,1	129,0	129,7	130,5	131,0	132,5	135,5	137,7	139,7	130,8
1974	143,0	144,3	151,0	152,0	152,6	152,8	153,5	153,5	155,3	155,7	155,8	153,8	151,9
1975	152,7	152,2	149,5	149,3	149,0	147,8	147,7	147,9	146,8	146,6	146,2	146,2	148,5
1976	146,1	146,4	147,1	147,6	147,5	148,1	148,4	148,2	148,0	147,6	147,6	147,9	147,5
1977	148,3	148,5	149,3	149,4	149,5	149,0	148,4	147,1	147,6	146,5	146,1	145,5	147,9
1978	144,7	144,3	144,0	143,8	144,0	143,7	143,0	141,9	140,7	140,7	142,1	142,1	142,9
1979	143,0	145,1	145,6	146,8	148,5	149,2	149,0	148,8	149,8	150,2	151,8	151,9	148,3
1980	153,0	153,6	155,0	156,0	155,7	155,8	156,2	155,9	155,8	157,0	158,3	158,9	155,9
1981	160,6	161,8	163,1	163,6	164,4	164,4	165,7	166,6	166,6	167,8	167,4	167,7	165,0
1982	168,1	168,2	167,4	168,6	169,8	169,5	169,8	169,5	170,1	170,4	169,9	169,5	168,9
1983	168,9	168,2	168,1	168,9	169,3	170,0	170,0	170,8	171,5	170,9	171,4	172,0	170,0
1984	172,9	173,2	174,8	175,1	175,1	175,3	175,8	175,8	176,9	177,1	177,0	177,0	175,5
1985	179,7	180,8	181,0	181,1	180,6	180,2	178,9	177,9	178,6	178,7	178,7	178,3	179,5
1986	177,1	176,1	174,7	174,0	173,3	172,6	171,7	171,2	170,7	170,1	168,8	169,0	172,4
1987	169,1	168,5	168,8	168,3	168,4	169,1	169,1	169,1	168,7				
(1)	170,5	169,4	170,6	169,8	168,5	171,3	170,2	170,3	168,5				
(2)	223,6	220,1	221,5	220,0	220,4	221,6	223,5	221,0	219,2				
(3)	191,9	191,9	191,4	191,6	191,5	191,6	191,4	191,2	191,2				
(4)	114,8	114,6	114,7	114,7	115,4	115,9	115,1	116,7	116,4				
(5)	169,9	169,8	169,8	169,5	169,5	169,1	169,2	169,5	169,5				
(6)	156,5	156,5	156,0	154,2	154,1	154,1	154,1	153,9	153,9				
(7)	153,2	152,6	152,5	152,1	152,0	152,6	152,8	152,9	153,4				
(8)	136,8	136,8	136,4	136,4	136,4	136,4	136,4	136,4	136,4				
(9)	236,0	237,7	238,0	237,8	237,8	237,9	237,3	237,4	237,3				
(10)	174,0	173,6	174,0	173,7	174,5	175,1	176,0	176,2	176,8				

(1) Prodotti agricoli (2) Prodotti energetici e simili (3) Alimentari lavorati, bevande e tabacchi (4) Tessili (5) Legno e sughero (6) Carta e prodotti cartacei (7) Pelli, cuoio, caucciù e materie sintetiche (8) Prodotti chimici e affini (9) Materiali da costruzione, ceramica e vetro (10) Metalli e articoli di metallo

Fonte: UFIAM, Berna

INDICE DEI COSTI DELLA COSTRUZIONE DI ALLOGGI

Città	1984	1985	1986	1986 (trimestre)				1987 (trimestre)					
				I	II	III	IV	I	II	III	IV		
Zurigo (1)	130,0	132,2	136,1	133,0	136,9	136,9	137,5	137,5	139,6				
Berna (2)	127,3	128,1	131,8	130,5	131,2	131,2	132,7	132,6	135,3				
Lucerna (1)	133,7	136,5	140,2	137,5	140,9	140,9	141,3	141,3	.				
SSIC (3)	125,1	127,6	130,9	131,0	130,9	130,9	130,9	131,8	131,9				

(1) Aprile 1977 = 100. Calcolato il 1° aprile ed il 1° ottobre. Le cifre annuali e trimestrali sono delle medie delle cifre mensili
 (2) Giugno 1977 = 100. Calcolato il 30 giugno ed il 31 dicembre. Le cifre annuali e trimestrali sono delle medie delle cifre mensili
 (3) Indice dei costi di produzione calcolato in gennaio, aprile, luglio e ottobre dalla Società svizzera degli impresari costruttori. Aprile 1977 = 100

Fonte: "La Vie économique", diverse annate. Berna, UFIAM

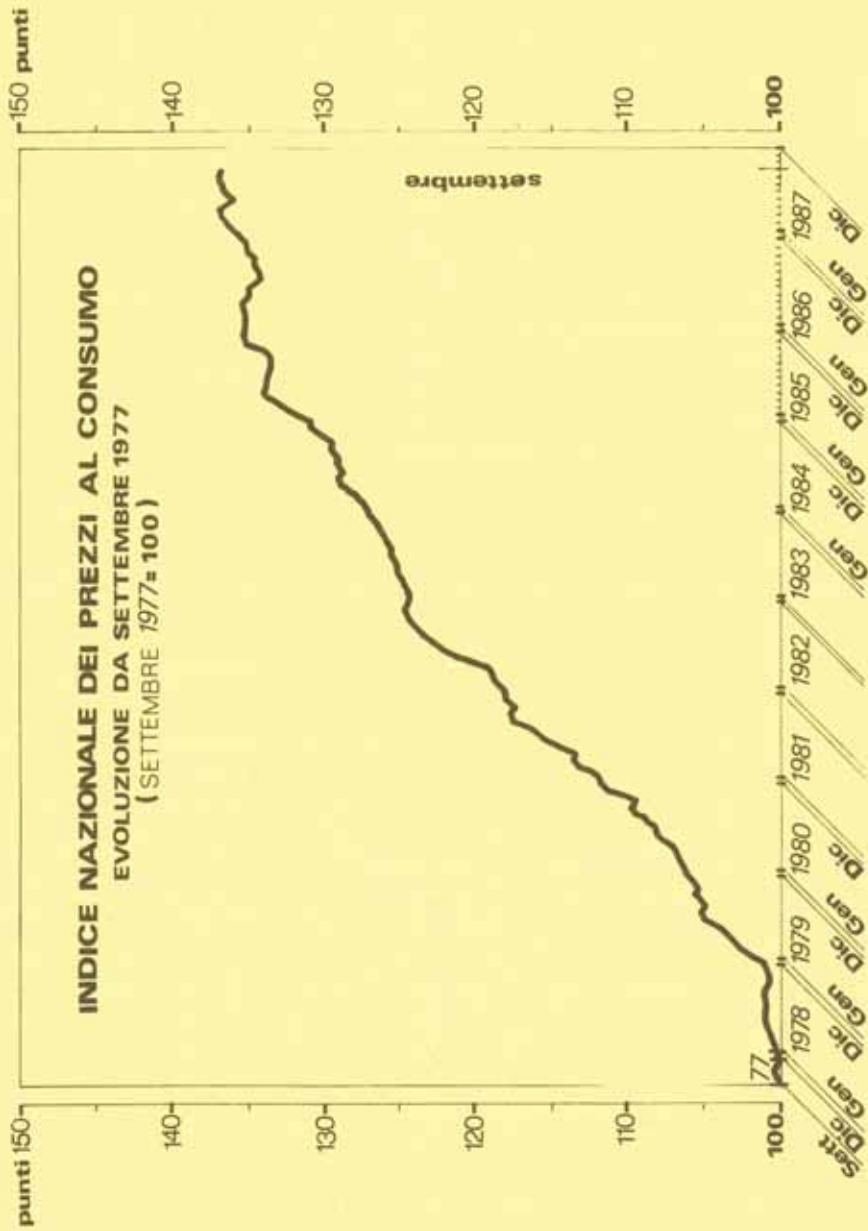

Variazione percentuale rispetto allo stesso mese dell'anno precedente

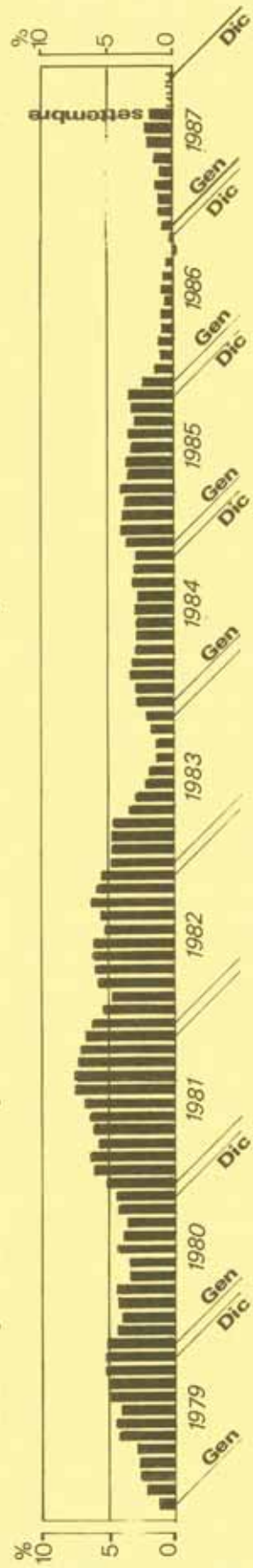

VENDITE E TRAPASSI IMMOBILIARI

Numero dei trapassi immobiliari secondo l'origine dei venditori e degli acquirenti

Canton Ticino:

Venditori	Acquirenti						Totale vendite			
	Ticinesi	Confederati	Italiani	Germanici e austriaci	Altri stranieri	Persone giuridiche	Assoluto		In percento	
							1987	1986	1987	1986
							Ticinesi	1'092	383	97
Confederati	158	399	23	22	11	55	668	572	19,4	20,1
Italiani	46	27	26	3	4	8	114	114	3,3	4,0
Germanici, austriaci	27	68	5	13	1	10	124	84	3,6	2,9
Altri stranieri	19	22	2	-	1	2	46	63	1,3	2,2
Persone giuridiche	223	187	55	17	21	112	615	527	17,8	18,5
Totale 1987	1'565	1'086	208	81	54	453	3'447			
in %	45,4	31,5	6,0	2,4	1,6	13,1	100,0			
Totale 1986	1'278	858	187	90	42	397	2'852			
in %	44,8	30,1	6,6	3,1	1,5	13,9	100,0			

Valori, in mil. di fr., dei trapassi immobiliari ripartiti sec. l'origine dei venditori e degli acquirenti

Canton Ticino:

Venditori	Acquirenti						Totale vendite			
	Ticinesi	Confederati	Italiani	Germanici e austriaci	Altri stranieri	Persone giuridiche	Assoluto		In percento	
							1987	1986	1987	1986
							Ticinesi	249'094	114'603	31'845
Confederati	49'157	153'533	11'312	14'620	5'672	35'639	269'933	194'454	21,7	22,9
Italiani	20'122	13'697	6'692	530	1'503	10'312	52'856	37'966	4,3	4,5
Germanici, austriaci	9'394	27'733	1'426	3'130	350	4'922	46'955	33'937	3,8	4,0
Altri stranieri	8'611	7'799	1'257	-	750	518	18'935	25'819	1,5	3,1
Persone giuridiche	70'341	91'679	31'970	5'402	12'678	131'806	343'876	202'698	27,7	23,9
Totale 1987	406'719	409'044	84'502	33'179	31'130	277'418	1'241'992			
in %	32,8	32,9	6,8	2,7	2,5	22,3	100,0			
Totale 1986	292'577	267'751	52'414	33'944	16'226	184'792	847'805			
in %	34,5	31,6	6,2	4,0	1,9	21,8	100,0			

Numero dei trapassi immobiliari secondo l'origine dei venditori e degli acquirenti

Distretto di Mendrisio:

Venditori	Acquirenti						Totale vendite			
	Ticinesi	Confederati	Italiani	Germanici e austriaci	Altri stranieri	Persone giuridiche	Assoluto		In percento	
							1987	1986	1987	1986
							Ticinesi	192	29	3
Confederati	13	9	1	-	-	4	27	19	7,7	6,6
Italiani	12	1	-	-	-	1	14	12	4,0	4,2
Germanici, austriaci	2	1	-	-	-	-	3	1	0,9	0,3
Altri stranieri	3	-	-	-	-	-	3	3	0,9	1,0
Persone giuridiche	48	3	-	-	-	10	61	60	17,5	20,8
Totale 1987	270	43	4	-	-	32	349			
in %	77,4	12,3	1,1	-	-	9,2			100,0	
Totale 1986	171	41	8	1	2	66	289			
in %	59,2	14,2	2,8	0,3	0,7				100,00	

Valori, in mil. di fr., dei trapassi immobiliari ripartiti sec. l'origine dei venditori e degli acquirenti

Distretto di Mendrisio:

Venditori	Acquirenti						Totale vendite			
	Ticinesi	Confederati	Italiani	Germanici e austriaci	Altri stranieri	Persone giuridiche	Assoluto		In percento	
							1987	1986	1987	1986
							Ticinesi	51'436	11'262	657
Confederati	2'960	2'965	1'550	-	-	1'011	8'486	10'245	6,7	11,1
Italiani	6'352	1'900	-	-	-	856	9'108	2'437	7,2	2,7
Germanici, austriaci	266	350	-	-	-	-	616	370	0,5	0,4
Altri stranieri	646	-	-	-	-	-	646	645	0,5	0,7
Persone giuridiche	14'859	8'440	-	-	-	12'384	35'683	37'872	28,1	41,1
Totale 1987	76'519	24'917	2'207	-	-	23'200	126'843			
in %	60,3	19,7	1,7	-	-	18,3			100,0	
Totale 1986	40'706	11'898	2'035	1	147	37'311	92'098			
in %	44,2	12,9	2,2	-	0,2	40,5			100,0	

Numero dei trapassi immobiliari secondo l'origine dei venditori e degli acquirenti

Distretto di Lugano:

Venditori	Acquirenti									
	Ticinesi	Confederati	Italiani	Germanici e austriaci	Altri stranieri	Persone giuridiche	Totale vendite			
							Assoluto		In percento	
							1987	1986	1987	1986
Ticinesi	324	148	45	13	7	93	630	499	43,8	42,6
Confederati	71	159	12	9	6	22	279	255	19,4	21,8
Italiani	21	21	11	2	4	4	63	73	4,4	6,2
Germanici, austriaci	17	31	5	7	1	1	62	43	4,3	3,7
Altri stranieri	9	12	2	-	1	-	24	30	1,7	2,6
Persone giuridiche	101	138	43	12	19	67	380	270	26,4	23,1
Totale 1987	543	509	118	43	38	187	1'438			
in %	37,8	35,4	8,2	3,0	2,6	13,0	100,0			
Totale 1986	464	396	104	43	26	137	1'170			
in %	39,7	33,8	8,9	3,7	2,2	11,7	100,0			

Valori, in migl. di fr., dei trapassi immobiliari ripartiti sec. l'origine dei venditori e degli acquirenti

Distretto di Lugano:

Venditori	Acquirenti									
	Ticinesi	Confederati	Italiani	Germanici e austriaci	Altri stranieri	Persone giuridiche	Totale vendite			
							Assoluto		In percento	
							1987	1986	1987	1986
Ticinesi	94'509	54'114	19'670	7'767	6'331	67'304	249'695	179'689	36,3	40,2
Confederati	24'861	67'196	7'938	2'013	3'951	25'025	130'984	99'689	19,1	22,3
Italiani	7'722	9'959	4'790	255	1'503	5'649	29'878	29'539	4,3	6,6
Germanici, austriaci	6'427	11'906	1'426	1'435	350	300	21'844	15'660	3,2	3,5
Altri stranieri	4'805	5'150	1'225	-	750	-	11'930	15'034	1,7	3,4
Persone giuridiche	42'181	59'126	28'340	4'208	12'510	97'118	243'483	106'999	35,4	24,0
Totale 1987	180'505	207'451	63'389	15'678	25'395	195'396	687'814			
in %	26,2	30,2	9,2	2,3	3,7	28,4	100,0			
Totale 1986	148'251	138'660	32'605	14'821	10'167	102'106	446'610			
in %	33,4	25,6	12,6	5,5	6,1	16,8	100,0			

Numero dei trapassi immobiliari secondo l'origine dei venditori e degli acquirenti

Distretto di Locarno:

Venditori	Acquirenti							Totale vendite			
	Ticinesi	Confederati	Italiani	Germanici e austriaci	Altri stranieri	Persone giuridiche	Assoluto		In percento		
							1987	1986	1987	1986	
							Ticinesi	177	105	20	7
Confederati	43	172	8	13	5	19	260	199	33,8	31,6	
Italiani	7	2	2	-	-	-	11	10	1,4	1,6	
Germanici, austriaci	5	36	-	6	-	9	56	38	7,3	6,0	
Altri stranieri	4	6	-	-	-	-	10	19	1,3	3,0	
Persone giuridiche	23	28	4	4	1	12	72	96	9,4	15,2	
Totale 1987	259	349	34	30	12	85	769				
in %	33,7	45,4	4,4	3,9	1,6	11,0	100,0				
Totale 1986	201	279	28	44	8	71	631				
in %	31,9	44,2	4,4	7,0	1,2	11,3	100,0				

Valori, in mil. di fr., dei trapassi immobiliari ripartiti sec. l'origine dei venditori e degli acquirenti

Distretto di Locarno:

Venditori	Acquirenti							Totale vendite			
	Ticinesi	Confederati	Italiani	Germanici e austriaci	Altri stranieri	Persone giuridiche	Assoluto		In percento		
							1987	1986	1987	1986	
							Ticinesi	46'445	37'755	6'949	1'517
Confederati	18'537	73'987	1'623	12'607	1'371	7'705	115'830	64'912	40,0	34,9	
Italiani	3'720	729	620	-	-	-	5'069	3'470	1,8	1,9	
Germanici, austriaci	1'493	15'477	-	1'695	-	4'622	23'287	13'987	8,0	7,5	
Altri stranieri	2'047	2'510	32	-	-	146	4'735	7'994	1,6	4,3	
Persone giuridiche	3'955	15'502	1'970	1'014	3	14'685	37'129	34'597	12,8	18,6	
Totale 1987	76'197	145'960	11'194	16'833	4'677	34'795	289'656				
in %	26,3	50,4	3,9	5,8	1,6	12,0	100,0				
Totale 1986	46'974	85'849	6'223	18'758	5'343	22'747	185'894				
in %	25,3	46,2	3,3	10,1	2,9	12,2	100,0				

Numero dei trapassi immobiliari secondo l'origine dei venditori e degli acquirenti

Distretto di Vallemaggia:

Venditori	Acquirenti							Totale vendite			
	Ticinesi	Confederati	Italiani	Germanici e austriaci	Altri stranieri	Persone giuridiche	Assoluto		In percento		
							1987	1986	1987	1986	
Ticinesi	79	19	1	5	1	11	116	83	82,9	78,3	
Confederati	3	11	-	-	-	-	14	16	10,0	15,1	
Italiani	-	1	1	-	-	-	2	-	1,4	-	
Germanici, austriaci	-	-	-	-	-	-	-	1	-	1,0	
Altri stranieri	-	-	-	-	-	1	1	-	0,7	-	
Persone giuridiche	5	1	-	-	-	1	7	6	5,0	5,6	
Totale 1987	87	32	2	5	1	13	140				
in %	62,1	22,9	1,4	3,6	0,7	9,3					
Totale 1986	69	26	1	-	2	8	106				
in %	65,1	24,5	1,0	-	1,9	7,5				100,0	

Valori, in migl. di fr., dei trapassi immobiliari ripartiti sec. l'origine dei venditori e degli acquirenti

Distretto di Vallemaggia:

Venditori	Acquirenti							Totale vendite			
	Ticinesi	Confederati	Italiani	Germanici e austriaci	Altri stranieri	Persone giuridiche	Assoluto		In percento		
							1987	1986	1987	1986	
Ticinesi	3'674	1'274	19	72	-	820	5'859	5'407	71,5	67,4	
Confederati	137	1'708	-	-	-	-	1'845	2'394	22,5	29,8	
Italiani	-	100	45	-	-	-	145	-	1,8	-	
Germanici, austriaci	-	-	-	-	-	-	-	120	-	1,5	
Altri stranieri	-	-	-	-	-	30	30	-	0,4	-	
Persone giuridiche	194	46	-	-	-	70	310	106	3,8	1,3	
Totale 1987	4'005	3'128	64	72	-	920	8'189				
in %	48,9	38,2	0,8	0,9	-	11,2			100,0		
Totale 1986	4'632	2'171	90	-	13	1'121	8'027				
in %	57,7	27,0	1,1	-	0,2	14,0				100,0	

Numero dei trapassi immobiliari secondo l'origine dei venditori e degli acquirenti

Distretto di Bellinzona:

Venditori	Acquirenti						Totale vendite			
	Ticinesi	Confederati	Italiani	Germanici e austriaci	Altri stranieri	Persone giuridiche	Assoluto		In per cento	
							1987	1986	1987	1986
Ticinesi	149	33	12	1	-	82	277	190	71,4	61,5
Confederati	7	16	2	-	-	8	33	54	8,5	17,5
Italiani	5	-	7	1	-	3	16	8	4,1	2,6
Germanici, austriaci	2	-	-	-	-	-	2	1	0,5	0,3
Altri stranieri	3	-	-	-	-	1	4	5	1,1	1,6
Persone giuridiche	21	8	7	1	1	18	56	51	14,4	16,5
Totale 1987	187	57	28	3	1	112	388			
in %	48,2	14,7	7,2	0,8	0,2	28,9			100,0	
Totale 1986	160	71	27	2	4	45	309			
in %	51,8	23,0	8,7	0,6	1,3	14,6			100,0	

Valori, in mil. di fr., dei trapassi immobiliari ripartiti sec. l'origine dei venditori e degli acquirenti

Distretto di Bellinzona:

Venditori	Acquirenti						Totale vendite			
	Ticinesi	Confederati	Italiani	Germanici e austriaci	Altri stranieri	Persone giuridiche	Assoluto		In per cento	
							1987	1986	1987	1986
Ticinesi	39'228	5'535	2'582	141	-	7'452	54'938	46'266	58,8	58,4
Confederati	1'589	2'257	201	-	-	1'566	5'613	11'206	6,0	14,1
Italiani	2'278	384	552	275	-	3'807	7'296	1'691	7,8	2,2
Germanici, austriaci	688	-	-	-	-	-	688	3'800	0,7	4,8
Altri stranieri	1'113	138	-	-	-	342	1'593	1'585	1,7	2,0
Persone giuridiche	7'542	6'442	1'600	180	165	7'415	23'344	14'664	25,0	37,5
Totale 1987	52'438	14'756	4'935	596	165	20'582	93'472			
in %	56,1	15,8	5,3	0,6	0,2	22,0			100,0	
Totale 1986	37'954	20'643	9'118	364	556	10'577	79'212			
in %	47,9	26,1	11,5	0,4	0,7	13,4			100,0	

Numero dei trapassi immobiliari secondo l'origine dei venditori e degli acquirenti

Distretto di Riviera:

Venditori	Acquirenti						Totale vendite			
	Ticinesi	Confederati	Italiani	Germanici e austriaci	Altri stranieri	Persone giuridiche	Assoluto		In percento	
							1987	1986	1987	1986
							Ticinesi	50	12	9
Confederati	5	7	-	-	-	-	12	13	12,2	10,4
Italiani	-	-	1	-	-	-	1	3	1,0	2,4
Germanici, austriaci	-	-	-	-	-	-	-	-	-	-
Altri stranieri	-	-	-	-	-	-	-	1	-	0,8
Persone giuridiche	6	1	-	-	-	1	8	15	8,2	12,0
Totale 1987	61	20	10	-	1	6	98			
in %	62,3	20,4	10,2	-	1,0	6,1			100,0	
Totale 1986	57	14	8	-	-	46	125			
in %	45,6	11,2	6,4	-	-	36,8			100,0	

Valori, in mil. di fr., dei trapassi immobiliari ripartiti sec. l'origine dei venditori e degli acquirenti

Distretto di Riviera:

Venditori	Acquirenti						Totale vendite			
	Ticinesi	Confederati	Italiani	Germanici e austriaci	Altri stranieri	Persone giuridiche	Assoluto		In percento	
							1987	1986	1987	1986
							Ticinesi	5'666	1'420	1'077
Confederati	445	1'428	-	-	-	-	1'873	4'455	13,9	25,6
Italiani	-	350	250	-	-	-	600	36	4,5	0,2
Germanici, austriaci	-	-	-	-	-	-	-	-	-	-
Altri stranieri	-	-	-	-	-	-	-	2	-	-
Persone giuridiche	975	1'050	-	-	-	8	2'033	5'429	15,1	31,2
Totale 1987	7'086	4'248	1'327	-	105	690	13'456			
in %	52,7	31,5	9,9	-	0,8	5,1			100,0	
Totale 1986	4'671	4'400	1'424	-	-	6'898	17'393			
in %	26,9	25,3	8,2	-	-	39,6			100,0	

Numero dei trapassi immobiliari secondo l'origine dei venditori e degli acquirenti

Distretto di Blenio:

Venditori	Acquirenti						Totale vendite			
	Ticinesi	Confederati	Italiani	Germanici e austriaci	Altri stranieri	Persone giuridiche	Assoluto		In percento	
							1987	1986	1987	1986
							Ticinesi	69	15	5
Confederati	3	9	-	-	-	1	13	7	10,5	6,4
Italiani	-	1	-	-	-	-	1	4	0,8	3,7
Germanici, austriaci	1	-	-	-	-	-	1	-	0,8	-
Altri stranieri	-	-	-	-	-	-	-	5	-	4,6
Persone giuridiche	12	2	1	-	-	2	17	11	13,7	10,1
Totale 1987	85	27	6	-	-	6	124			
in %	68,6	21,8	4,8	-	-	4,8			100,0	
Totale 1986	82	12	5	-	-	10	109			
in %	75,2	11,0	4,6	-	-	9,2			100,0	

Valori, in mil. di fr., dei trapassi immobiliari ripartiti sec. l'origine dei venditori e degli acquirenti

Distretto di Blenio:

Venditori	Acquirenti						Totale vendite			
	Ticinesi	Confederati	Italiani	Germanici e austriaci	Altri stranieri	Persone giuridiche	Assoluto		In percento	
							1987	1986	1987	1986
							Ticinesi	5'160	1'217	381
Confederati	197	1'383	-	-	350	82	2'012	427	19,3	6,5
Italiani	-	105	-	-	-	-	105	386	1,0	5,8
Germanici, austriaci	520	-	-	-	-	-	520	-	5,0	-
Altri stranieri	-	-	-	-	-	-	-	507	-	7,7
Persone giuridiche	504	130	60	-	-	106	800	557	7,7	8,4
Totale 1987	6'381	2'835	441	-	350	415	10'422			
in %	61,2	27,2	4,2	-	3,4	4,0			100,0	
Totale 1986	3'873	1'337	281	-	-	1'109	6'000			
in %	58,7	20,2	4,3	-	-	16,8			100,0	

Numero dei trapassi immobiliari secondo l'origine dei venditori e degli acquirenti

Distretto di Leventina:

Venditori	Acquirenti						Totale vendite			
	Ticinesi	Confederati	Italiani	Germanici e austriaci	Altri stranieri	Persone giuridiche	Assoluto		In percento	
							1987	1986	1987	1986
Ticinesi	52	22	2	-	1	10	87	82	61,7	72,6
Confederati	13	16	-	-	-	1	30	9	21,3	8,0
Italiani	1	1	4	-	-	-	6	4	4,3	3,5
Germanici, austriaci	-	-	-	-	-	-	-	-	-	-
Altri stranieri	-	4	-	-	-	-	4	-	2,8	-
Persone giuridiche	7	6	-	-	-	1	14	18	9,9	15,9
Totale 1987	73	49	6	-	1	12	141			
in %	51,8	34,8	4,2	-	0,7	8,5			100,0	
Totale 1986	74	19	6	-	-	14		246		
in %	65,5	16,8	5,3	-	-	12,4				100,0

Valori, in mil. di fr., dei trapassi immobiliari ripartiti sec. l'origine dei venditori e degli acquirenti

Distretto di Leventina:

Venditori	Acquirenti						Totale vendite			
	Ticinesi	Confederati	Italiani	Germanici e austriaci	Altri stranieri	Persone giuridiche	Assoluto		In percento	
							1987	1986	1987	1986
Ticinesi	2'976	2'026	510	-	438	1'150	7'100	7'912	58,4	66,1
Confederati	431	2'609	-	-	-	250	3'290	1'126	27,1	9,4
Italiani	50	170	435	-	-	-	655	407	5,4	3,4
Germanici, austriaci	-	-	-	-	-	-	-	-	-	-
Altri stranieri	-	1	-	-	-	-	1	52	0,0	0,4
Persone giuridiche	131	943	-	-	-	20	1'094	2'474	9,0	20,7
Totale 1987	3'588	5'749	945	-	438	1'420	12'140			
in %	29,5	47,4	7,8	-	3,6	11,7			100,0	
Totale 1986	5'516	2'793	739	-	-	2'923		11'971		
in %	46,1	23,3	6,2	-	-	24,4				100,0

PUBBLICAZIONI DELL'UFFICIO

° ANNUARI

- **Annuario statistico del Cantone Ticino, 1986**, 529 pagine, 86 grafici, formato 17 x 24, fr. 30.-.
- **Annuario statistico dei Comuni ticinesi, 1986**, 557 pagine, 22 grafici, formato 17 x 24, fr. 30.-.

° DOCUMENTI STATISTICI

- **I doppi redditi in Ticino, 1981**, 72 pagine, formato A4 fr. 10.- (esaurito)
- **La popolazione residente nei comuni ticinesi, 1981**, 113 pagine, formato A4, fr. 10.- (esaurito).
- **I frontalieri nei comuni ticinesi, 1982**, 143 pagine, formato A4, fr. 10.-.
- **Censimento della popolazione 1980**, primi dati strutturali, formato A4, fr. 10.-.
- **ESPOP-Ticino 1980-1983, 1985**, formato A4, ca. 200 pagine, fr. 15.-.
- **ESPOP-Ticino 1984, 1986**, formato A4, ca. 100 pagine, fr. 10.-.

° ASPETTI STATISTICI

- **Comportamento linguistico e riuscita scolastica dei giovani ticinesi, 1979**, 54 pagine, formato A4, fr. 5.- (esaurito).
- **Giovani e religione nel Cantone Ticino, 1984**, 100 pagine, fr. 5.-.
- **Analisi ecologica del comportamento elettorale nel Cantone Ticino, 1986**, 185 pagine, fr. 10.-.

° STATISTICHE ECONOMICHE

- **Statistiche economiche 1986**, 103 pagine, formato A4, fr. 10.-.

° PUBBLICAZIONI MENSILI

- **Informazioni statistiche**, 12 numeri di ca. 70 pagine, formato A4, fr. 48.- abbonamento annuale.
- **Indice nazionale dei prezzi al consumo**, bollettino mensile di 2 pagine, formato A4, fr. 12.- abbonamento annuale.

Ribasso 50 % per studenti e scuole.

L'Ufficio cantonale di statistica è stato istituito con il Decreto legislativo del **19 febbraio 1929** con lo scopo di unificare e sviluppare la statistica ticinese. L'articolo 4 di questo Decreto prevede che l'Ufficio è autorizzato a mettersi in contatto direttamente con gli altri Dipartimenti e con le autorità comunali, i quali sono obbligati a collaborare e a dare le indicazioni richieste.

Tra le molteplici attività dell'Ufficio segnaliamo: la produzione di statistiche, il coordinamento delle altre produzioni, l'esecuzione dei rilevamenti federali, la costituzione di una documentazione statistica, la diffusione delle informazioni in particolare attraverso proprie pubblicazioni.

